

## SBI Clerk Pre 2024-25 Memory Based Paper 27-Feb-2025-1st shift

**Directions (1-4):** In the following question, a sentence contains a highlighted phrase that may be grammatically incorrect. Choose the most appropriate option from the given alternatives to replace the highlighted phrase and correct the sentence. If the highlighted phrase is correct as it is, then choose “No replacement required” as the correct answer.

**Q1.** The girl stood at the airport for hours, but no one **awaited to**.

- (a) revolved
- (b) derived
- (c) resulted
- (d) arrived
- (e) No replacement required

**Q2.** The frog was **call for** jump in the pond, but it suddenly stopped.

- (a) before
- (b) about
- (c) for
- (d) again
- (e) No replacement required

**Q3.** She was worried because her brother had **going to** for an unknown location.

- (a) arise
- (b) well
- (c) left
- (d) occur
- (e) No replacement required

**Q4.** The teacher instructed the students to **run into** the topic in groups.

- (a) affirm
- (b) discuss
- (c) retard
- (d) regard
- (e) No replacement required

**Directions (5-9):** For the following question, a sentence is provided with three highlighted words that may be incorrectly positioned. Choose the correct sequence to rearrange these words, ensuring the sentence is both grammatically and contextually correct.

**Q5.** Because my grandmother is a **cordial (A)** woman, she always **guests (B)** her **greet (C)** with a hug.

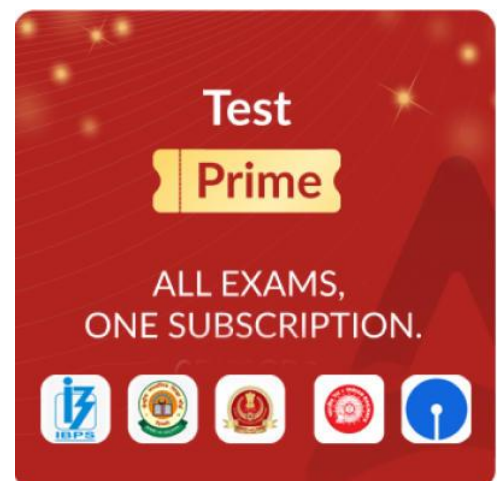

Test  
Prime

ALL EXAMS,  
ONE SUBSCRIPTION.



- 
- (a) CBA  
(b) BAC  
(c) ACB  
(d) BCA  
(e) No rearrangement required

**Q6.** A **boost (A)** compliment is a great **genuine (B)** to self-esteem because it will certainly make someone feel a lot **better (C)**.

- (a) ACB  
(b) BAC  
(c) CBA  
(d) BCA  
(e) No rearrangement required

**Q7.** The two **blend (A)** are **colors (B)** and as such **harmonious (C)** together quite nicely.

- (a) CBA  
(b) CAB  
(c) ACB  
(d) BCA  
(e) No rearrangement required

**Q8.** The political **strengthen (C)** are working **together (B)** to develop a trade plan that will **allies (C)** their friendship.

- (a) CBA  
(b) BAC  
(c) ACB  
(d) BCA  
(e) No rearrangement required

**Q9.** The newspaper article **caused (A)** the poor treatment of prisoners **about (B)** the prison warden to **resign (C)**.

- (a) ACB  
(b) BAC  
(c) CBA  
(d) BCA  
(e) No rearrangement required

**Q10.** **Instructions** In the question, one word is given in bold and correspondence to that, three sentences are given each containing that word. Choose the option depicting the sentence(s) that have/ has the correct usage of the word.

**FABRICATE**

- (I) The criminal **fabricated** false evidence to mislead the investigation and avoid conviction.  
(II) Skilled artisans can **fabricate** intricate metal structures by using advanced welding and molding techniques.  
(III) She decided to **fabricate** a wooden chair by painting it a different color.

- (a) Only (I)
- (b) Both (I) and (III)
- (c) Only (III)
- (d) All (I), (II) and (III)
- (e) Both (I) and (II)

**Directions (11-16):** In the following paragraph, few blanks are given. Choose the most appropriate word to fill the given blanks.

A company's success is \_\_\_\_\_ **(A)** on three key pillars: capital, liquidity, and trust. While capital provides financial strength and liquidity ensures smooth operations, trust is the most \_\_\_\_\_ **(B)** factor in long-term stability. Trust fosters confidence among stakeholders, including customers, employees, and investors, strengthening relationships and brand loyalty.

In collaborations and partnerships, trust \_\_\_\_\_ **(C)** credibility, ensuring smooth business operations and mutual growth. Companies that establish trust through transparency, ethical practices, and reliability \_\_\_\_\_ **(D)** a competitive edge. Moreover, trust can empower a company to launch its own currency or digital asset, as stakeholders will believe in its credibility and long-term value.

Without trust, financial strength alone cannot \_\_\_\_\_ **(E)** a business. A company must consistently uphold integrity and accountability to build lasting relationships. While capital and liquidity are essential, trust is the foundation that \_\_\_\_\_ **(F)** sustainability, growth, and long-term success, making it the most valuable asset a company can possess.

**Q11. Which of the following best fits in blank (A)?**

- (a) believe
- (b) ignored
- (c) depends
- (d) based
- (e) present

**Q12. Which of the following best fits in blank (B)?**

- (a) irrelevant
- (b) crucial
- (c) replaceable
- (d) necessitates
- (e) changing

**Q13. Which of the following best fits in blank (C)?**

- (a) erases
- (b) destroys
- (c) determines
- (d) propose
- (e) provide

**Q14. Which of the following best fits in blank (D)?**

- (a) gain
- (b) surrender
- (c) reject
- (d) ignore
- (e) captures

**Q15. Which of the following best fits in blank €?**

- (a) ruin
- (b) revive
- (c) replace
- (d) sustain
- (e) fail

**Q16. Which of the following best fits in blank (F)?**

- (a) prevents
- (b) denies
- (c) eliminates
- (d) share
- (e) ensures

**Q17. In the following question, four sentences have been given. Out of four sentences, one sentence is grammatically and contextually correct. Find out which of the following sentences is correct. If all the given sentences are correct, then choose option 'All are correct' as your answer choice.**

- (a) The scientist conducted a experiment to test the new theory.
- (b) The train arrives on the station at exactly 10 AM.
- (c) Farmers harvested their crops before the rainy season began.
- (d) He practice yoga every morning to stay healthy.
- (e) All are correct

**Q18. In the following question, four sentences have been given. Out of four sentences, one sentence is grammatically and contextually correct. Find out which of the following sentences is correct. If all the given sentences are correct, then choose option 'All are correct' as your answer choice.**

- (a) The seminar highlighted the important of mental well-being and stress management.
- (b) Over the years, technology have revolutionized the way we communicate.
- (c) The emergency team quick evacuated residents from the flooded area.
- (d) The demand for electric vehicles is projected to rise significantly in the next decade.
- (e) All are correct

**Q19. In the following question, four sentences have been given. Out of four sentences, one sentence is grammatically and contextually correct. Find out which of the following sentences is correct. If all the given sentences are correct, then choose option 'All are correct' as your answer choice.**

- (a) The company offers flexibility working hours to its employees
- (b) There are many benefits too maintaining a healthy lifestyle
- (c) He advised me to submit the report before the deadline
- (d) Sometimes, you just needed to take a break and relax
- (e) All are correct

**Directions (20-27): Read the following passage and answer the questions.**

Mount Vesuvius, a picturesque city in the Philippines, has gained immense popularity among tourists due to its breathtaking scenic beauty. With its lush greenery, majestic mountains, and tranquil environment, it has become a sought-after destination for travelers seeking peace and natural wonders. Visitors from all over the world flock to this city, eager to witness its mesmerizing landscapes and capture the perfect **snap** of its stunning surroundings. Social media has further amplified its popularity, drawing even larger crowds year after year.

However, while tourism has contributed to the city's economy, it has also brought several challenges, especially for its long-time residents. Most of the people living in Mount Vesuvius are retired military personnel who cherish peace and order. The continuous influx of tourists has disrupted their quiet lifestyle, as many visitors fail to respect the cleanliness of the area. Careless littering, pollution, and overcrowding have become persistent issues, leading to growing frustration among the locals. Many residents feel that their once-pristine home is slowly losing its charm due to irresponsible tourism.

On May 5th, the residents officially filed a complaint, urging authorities to take immediate action to address the increasing pollution and environmental damage. They requested the government to \_\_\_\_\_ to manage and eliminate pollution, ensuring that the natural beauty of Mount Vesuvius remains preserved. Responding to their concerns, the city's pollution control board stepped in to find a viable solution. After much deliberation, the council proposed a rather unconventional measure—constructing tall towers that would block the scenic **view** of the city's most popular attractions. The idea was to deter excessive tourism by limiting access to the breathtaking sights that initially drew visitors to the area.

While this decision sparked mixed reactions, city officials believed it was necessary to strike a balance between tourism and environmental preservation. By restricting access to certain areas, they aimed to restore a sense of **private** tranquility for the residents while ensuring the long-term sustainability of Mount Vesuvius. Whether this strategy will effectively control the influx of tourists remains to be seen, but one thing is clear—the city is determined to protect its natural beauty before it is lost forever.

**Q20. Which of the following statements is correct according to the passage?**

- (a) The complaint about tourism issues in Mount Vesuvius was filed on May 15.
- (b) The primary concern of the residents was the increasing drug problem caused by tourism.
- (c) The main issue faced by the city was the problem of over-tourism, leading to pollution and littering.
- (d) The control pollution board initially opposed the residents' concerns about tourism.
- (e) All of the above statements are incorrect.

**Q21. Identify the correct statement based on the passage.**

- (a) The residents of Mount Vesuvius are mostly retired military personnel.
- (b) The residents of the city were primarily under the age of 40.
- (c) The control pollution board proposed turning Mount Vesuvius into a no-tourism zone.
- (d) The tourists were fined heavily for taking pictures of the scenic views.
- (e) All are incorrect.

**Q22. Choose the word that is most similar in meaning to "view" as used in the passage.**

- (a) Stance
- (b) Sight
- (c) Scene
- (d) Chance
- (e) Vision

**Q23. Choose the word that is most similar in meaning to "snap" as used in the passage.**

- (a) Click
- (b) Crack
- (c) Break
- (d) Bite
- (e) Strike

**Q24. Choose the word that is most opposite in meaning to "private" as used in the passage.**

- (a) Secret
- (b) Shared
- (c) Common
- (d) Unrestricted
- (e) Exclusive

**Q25. Why are the residents of Mount Vesuvius unhappy with the rise in tourism?**

- (a) Tourists often disrespect local traditions and disrupt religious activities.
- (b) Tourists frequently damage historical monuments and landmarks in the city.
- (c) The increasing number of tourists has led to pollution, littering, and loss of peace.
- (d) The presence of tourists has driven up the cost of living for the locals.
- (e) The city has banned local residents from accessing popular tourist attractions.

**Q26. Choose the most appropriate word/phrase to fill in the blank.**

They requested the government to \_\_\_\_\_ to manage and eliminate pollution, ensuring that the natural beauty of Mount Vesuvius remains preserved.

- (a) promote tourism through social media
- (b) encourage more visitors to explore the city
- (c) focus on specific areas
- (d) ban all forms of tourism permanently
- (e) relocate residents to another city

**Q27. Who raised the complaint about the increasing tourism in Mount Vesuvius?**

- (a) The city council, which wanted to impose new tourism regulations.
- (b) The residents, mostly retired military personnel, who were concerned about pollution and littering.
- (c) The control pollution board, which noticed the rising environmental damage.
- (d) The tourists, who felt that the city was not providing enough facilities for visitors.
- (e) The environmental organizations, which urged stricter pollution laws in the city.

**Directions (28-30): In the following question, two columns are given, containing three phrases each. A sentence from the first column can relate to a phrase from the second column to form a grammatically and contextually correct sentence. Choose the option that represents the correct combination.**

**Q28.**

**Column I**

- (A) Makhana has become a staple part
- (B) He searched for a peaceful
- (C) After a year-long legal battle.

**Column II**

- (D) purchasing the house, including taxes
- (E) of breakfast in cities across the country
- (F) the parties reached a settlement

- (a) A-E
- (b) C-D
- (c) B-D
- (d) A-E, C-F
- (e) None of these

**Q29.**

**Column I**

- (A) The Vimla Art Forum is proud to present
- (B) A withdrawn tax order citing fake
- (C) Carbs often take centre stage in Indian diets

**Column II**

- (D) an extraordinary art exhibition in the capital
- (E) in the judgments raised AI misuse suspicions
- (F) and disappoint every employee in the company

- (a) A-E
- (b) C-D
- (c) A-D
- (d) B-D, A-F
- (e) None of these

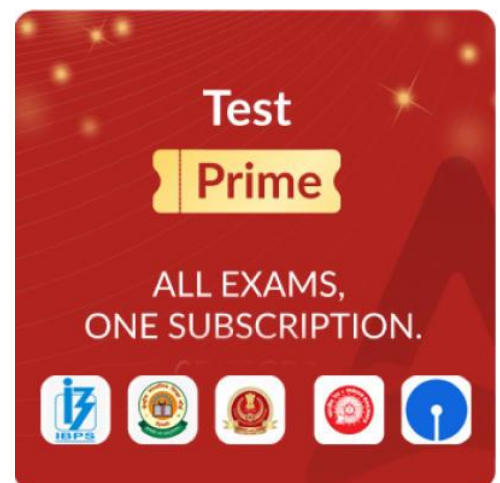

Test  
Prime  
ALL EXAMS,  
ONE SUBSCRIPTION.

Logos for various exam boards: IIT JEE, NEET, UPSC, SSC, and others.



Q30.

**Column I**

- (A) He headed to the kitchen  
(B) Neolithic wooden pieces in Aars  
(C) The administration showered

**Column II**

- (D) 120 quintals of rose petals on pilgrims  
(E) form a 20-metre circular pattern  
(F) leaving protein overlooked

- (a) A-F  
(b) B-E, C-D  
(c) B-E  
(d) C-D  
(e) None of these

**Directions (31-35):** तालिका तीन अलग-अलग वर्षों 2020, 2021 और 2022 में तीन अलग-अलग परीक्षाओं (A, B और C) में उपस्थित अभ्यर्थियों की संख्या दर्शाती है।

परीक्षा	2020	2021	2022
A	46	35	36
B	38	45	55
C	34	48	65

Q31. वर्ष 2023 में परीक्षा A में उपस्थित अभ्यर्थियों की संख्या, वर्ष 2020 में परीक्षा A और B में एक साथ उपस्थित अभ्यर्थियों की संख्या से 25% अधिक है। वर्ष 2023 में परीक्षा A में उपस्थित कुल अभ्यर्थियों की संख्या ज्ञात कीजिए।

- (a) 105  
(b) 100  
(c) 200  
(d) 143  
(e) 120

Q32. 2022 में परीक्षा C में उपस्थित अभ्यर्थियों का 2021 में परीक्षा A में उपस्थित अभ्यर्थियों से अनुपात क्या है?

- (a) 13:7  
(b) 10:9  
(c) 20:19  
(d) 14:3  
(e) 12:7

Q33. 2021 में परीक्षा A और B में एक साथ उपस्थित अभ्यर्थी, 2022 में परीक्षा C में उपस्थित अभ्यर्थियों से लगभग कितने प्रतिशत अधिक या कम हैं?



- (a) 10%
- (b) 23%
- (c) 20%
- (d) 43%
- (e) 12%

**Q34.** वर्ष 2021 में परीक्षा A और B में उपस्थित कुल अभ्यर्थियों में से 60% अभ्यर्थी परीक्षा में उत्तीर्ण होते हैं, तो दी गई परीक्षा में उत्तीर्ण होने वाले अभ्यर्थियों की संख्या ज्ञात कीजिए।

- (a) 48
- (b) 40
- (c) 20
- (d) 45
- (e) 50

**Q35.** वर्ष 2020 में परीक्षा A और 2021 में परीक्षा C में उपस्थित अभ्यर्थियों की औसत संख्या ज्ञात कीजिए।

- (a) 48
- (b) 47
- (c) 27
- (d) 45
- (e) 50

**Directions (36-37):** निम्नलिखित संख्या श्रृंखला में गलत संख्या ज्ञात कीजिए।

**Q36.** 29, 48, 71, 100, 131, 166, 209

- (a) 48
- (b) 71
- (c) 100
- (d) 131
- (e) 166

**Q37.** 2880, 480, 96, 24, 8, 3, 4

- (a) 96
- (b) 24
- (c) 8
- (d) 4
- (e) 3

**Q38.** 30 छात्रों का औसत वजन 50 किलोग्राम है। यदि एक शिक्षक का वजन शामिल किया जाता है, तो औसत वजन 1 किलोग्राम बढ़ जाता है। शिक्षक का वजन (किलोग्राम में) ज्ञात कीजिए।

- (a) 81
- (b) 84
- (c) 82
- (d) 88
- (e) 80

Q39. एक व्यक्ति ने स्कीम A में 5% प्रतिवर्ष की दर से चार वर्ष के लिए P रुपए निवेश किए और उसे साधारण ब्याज के रूप में 240 रुपए प्राप्त हुआ। यदि व्यक्ति ने समान राशि को 2 वर्ष के लिए 12% प्रतिवर्ष साधारण ब्याज की दर से किसी अन्य स्कीम में निवेश किया, तो ब्याज (रुपये में) ज्ञात कीजिए।

- (a) 281
- (b) 284
- (c) 282
- (d) 288
- (e) 280

Directions (40-50): निम्नलिखित प्रश्नों में प्रश्नवाचक चिह्न (?) के स्थान पर क्या आएगा?

Q40. 200 का 225% = ? - 40 का 25%

- (a) 460
- (b) 462
- (c) 445
- (d) 441
- (e) 461

Q41. 50 का 1360% - 40 का 20% = ? का 20%

- (a) 1260
- (b) 1560
- (c) 5060
- (d) 2060
- (e) 3360

Q42.  $\frac{(4200 \text{ का } 30\% + 1200 \text{ का } 10\%)}{(1300+80)} = ?$

- (a) 3
- (b) 2
- (c) 1
- (d) 4
- (e) 5

Q43.  $(\sqrt{6})^6 \times 1225 \sqrt{4} = ?$

- (a) 400
- (b) 225
- (c) 236
- (d) 432
- (e) 480

**Q44.**  $120 \times 20 \div 5 - 2 \times ? = ?$

- (a) 160
- (b) 100
- (c) 200
- (d) 300
- (e) 220

**Q45.**  $88 \div 44 \times 21 + 117 + 10 = ?^2$

- (a) 10
- (b) 12
- (c) 17
- (d) 13
- (e) 15

**Q46.**  $? + 224 \text{ का } 35\% = 99 - \frac{156.8}{8}$

- (a) 2
- (b) 3
- (c) 1
- (d) 4
- (e) 5

**Q47.**  $? \times \frac{1}{150} = \frac{1}{?} \times 120 \times 0.2$

- (a) 80
- (b) 10
- (c) 16
- (d) 60
- (e) 20

**Q48.**  $? = \frac{600 \text{ का } 60\%}{720}$

- (a) 40
- (b) 20
- (c) 36
- (d) 0.5
- (e) 50

**Q49.**  $? \times (12.8 \times 15) = 480$

- (a) 1.5
- (b) 2.5
- (c) 3.5
- (d) 0.5
- (e) 5.5

Q50.  $(33 \times 81 \div 99) + 3 - ? = 4$

- (a) 20
- (b) 26
- (c) 34
- (d) 16
- (e) 40

Q51. A ने साझेदारी व्यवसाय में 2400 रुपये का निवेश किया और 8 महीने बाद, B ने X रुपये की राशि के साथ व्यवसाय में शामिल हो गया। वर्ष के अंत में, B का लाभ कुल लाभ का  $\frac{3}{11}$  वाँ भाग है। X का मान (रुपये में) ज्ञात कीजिए।

- (a) 2400
- (b) 3300
- (c) 3600
- (d) 2700
- (e) 3000

Q52. दिव्या अकेले किसी काम को 12 दिनों में कर सकती है, जबकि दिव्या और प्रिया मिलकर उसी काम को  $7\frac{1}{2}$  दिनों में कर सकती हैं। यदि प्रिया और रिया मिलकर उसी काम को  $7\frac{1}{5}$  दिनों में कर सकती हैं, तो ज्ञात कीजिए कि रिया अकेले उसी काम को कितने दिनों में कर सकती है?

- (a)  $9\frac{1}{4}$
- (b)  $11\frac{1}{4}$
- (c)  $11\frac{1}{2}$
- (d)  $12\frac{1}{4}$
- (e)  $11\frac{1}{8}$

Q53. मनु ने एक वस्तु 6000 रुपये में खरीदी और उसे 20% की हानि पर बेचा। मनु को प्राप्त राशि से उसने फिर से एक और वस्तु खरीदी और उसे 40% के लाभ पर बेचा। मनु को प्राप्त कुल लाभ (रुपये में) ज्ञात कीजिए।

- (a) 640
- (b) 1260
- (c) 920
- (d) 720
- (e) 960

Q54. एक व्यक्ति ने 10% प्रति वर्ष की दर से चक्रवृद्धि ब्याज पर दो वर्षों के लिए एक निश्चित राशि का निवेश किया और ब्याज के रूप में 945 रुपये प्राप्त किए। व्यक्ति द्वारा निवेश की गई राशि (रुपये में) ज्ञात कीजिए।

- (a) 3750
- (b) 5000
- (c) 4000
- (d) 3500
- (e) 4500

Q55. एक नाव 9 घंटे में 216 किमी धारा के अनुकूल और 6 घंटे में 120 किमी धारा के प्रतिकूल तय करती है। यदि शांत जल में नाव की गति 50% कम हो जाती है और धारा की गति 50% बढ़ जाती है, तो नाव की धारा के अनुकूल नई गति (किमी/घंटा में) ज्ञात कीजिए।

- (a) 16
- (b) 18
- (c) 14
- (d) 12
- (e) निर्धारित नहीं किया जा सकता

Q56. अर्पिता ने अपनी मासिक आय का 20% म्यूचुअल फंड में निवेश किया, 20% उसने ईएमआई के लिए भुगतान किया और 15% उसने किराने पर खर्च किया। यदि वह शेष राशि की बचत करती है और उसकी बचत 12600 रुपये है, तो ईएमआई के लिए खर्च की गई राशि (रुपये में) ज्ञात कीजिए।

- (a) 5400
- (b) 5600
- (c) 4200
- (d) 7000
- (e) 6000

Q57. एक बर्तन में दूध और पानी का 240 लीटर मिश्रण है जिसका अनुपात क्रमशः 7 : 5 है। यदि मिश्रण में X लीटर दूध मिलाया जाए, तो अंतिम मिश्रण में दूध की मात्रा पानी की मात्रा से 80% अधिक हो जाती है। X का मान ज्ञात कीजिए।

- (a) 40
- (b) 60
- (c) 50
- (d) 30
- (e) 80

Q58. एक आयत की लंबाई उसकी चौड़ाई की आधी है। आयत का क्षेत्रफल 25 वर्ग मीटर है। यदि आयत की लंबाई 5 मीटर बढ़ा दी जाए और चौड़ाई 5 मीटर कम कर दी जाए, तो क्षेत्रफल का अंतर 25 वर्ग मीटर हो जाता है। आयत की लंबाई ज्ञात कीजिए।

- (a) 25
- (b) 10
- (c) 12
- (d) 20
- (e) 14

Q59. सनी की वर्तमान आयु लवली की वर्तमान आयु की तीन गुनी है। चौबीस वर्ष बाद, सनी और लवली की आयु का अनुपात 5:3 है। सनी की आयु (वर्ष में) ज्ञात कीजिए।

- (a) 36
- (b) 24
- (c) 12
- (d) 18
- (e) 30

Q60. दो संख्याएँ X और Y हैं और Y, X का 60% है। यदि इन दोनों संख्याओं के बीच का अंतर 192 है, तो X का मान ज्ञात कीजिए।

- (a) 480
- (b) 425
- (c) 420
- (d) 400
- (e) 440

Directions (61-65): नीचे दिया गया रेखा ग्राफ चार कॉलेजों में कुल छात्रों को दर्शाता है और यह दृश्य कला विभाग में छात्रों को भी दर्शाता है।



Q61. कॉलेज A और B में एक साथ ललित कला में पढ़ने वाले छात्रों का कॉलेज B में कुल छात्रों से अनुपात ज्ञात कीजिए।

- (a) 5:6
- (b) 6:5
- (c) 2:1
- (d) 2:3
- (e) 3:5

Q62. कॉलेज B में दृश्य कला में कुल छात्रों की संख्या, कॉलेज D में कुल छात्रों का कितना प्रतिशत है?

- (a) 25%
- (b) 22%
- (c) 50%
- (d) 20%
- (e) 10%

Q63. कॉलेज F में, दृश्य कला और ललित कला में छात्रों का अनुपात 3:5 है और F में दृश्य कला और ललित कला में छात्रों के बीच का अंतर B में कुल छात्रों के बराबर है। F में दृश्य कला में छात्रों की संख्या ज्ञात कीजिए।

- (a) 650
- (b) 625
- (c) 620
- (d) 600
- (e) 640

Q64. सभी दिए गए कॉलेजों में छात्रों की औसत संख्या ज्ञात कीजिए।

- (a) 350
- (b) 395
- (c) 320
- (d) 300
- (e) 340

Q65. C और D में एक साथ ललित कला के छात्रों तथा A और B में एक साथ दृश्य कला के छात्रों के बीच अंतर ज्ञात कीजिए।

- (a) 250
- (b) 225
- (c) 220
- (d) 200
- (e) 240

**Directions (66-70):** निम्नलिखित जानकारी का ध्यानपूर्वक अध्ययन कीजिए और नीचे दिए गए प्रश्नों के उत्तर दीजिए:

आठ बॉक्स एक स्टैक में एक के ऊपर एक करके रखे गए हैं। बॉक्स J और बॉक्स K के बीच दो बॉक्स रखे गए हैं। बॉक्स K और बॉक्स L के बीच एक बॉक्स रखा गया है। बॉक्स L, बॉक्स K के नीचे रखा गया है। बॉक्स L और बॉक्स M के बीच दो बॉक्स रखे गए हैं। बॉक्स M को बॉक्स N के ठीक ऊपर रखा गया है। बॉक्स P को बॉक्स Q के नीचे और बॉक्स O के ऊपर रखा गया है। बॉक्स O के नीचे एक से अधिक बॉक्स रखे गए हैं।

Q66. सबसे नीचे से बॉक्स J का स्थान क्या है?

- (a) पाँचवां
- (b) चौथा
- (c) तीसरा
- (d) दूसरा
- (e) छठा

Q67. निम्नलिखित में से कौन-सा कथन सही है?

- (a) बॉक्स K और बॉक्स J एक-दूसरे के आसन्न रखे गए हैं
- (b) बॉक्स P को बॉक्स M के ऊपर रखा गया है





- (c) सभी कथन सही हैं  
(d) बॉक्स O के नीचे पाँच बॉक्स रखे गए हैं  
(e) कोई भी सही नहीं है

**Q68.** यदि सभी बॉक्स को सबसे नीचे से सबसे ऊपर तक वर्णमाला क्रम में व्यवस्थित किया जाए, तो कितने बॉक्स अपरिवर्तित रहेंगे?

- (a) दो  
(b) तीन  
(c) चार  
(d) चार से अधिक  
(e) एक

**Q69.** यदि बॉक्स Q, बॉक्स P से संबंधित है और बॉक्स K, बॉक्स L से संबंधित है तो बॉक्स N से निम्नलिखित में से कौन-सा बॉक्स संबंधित होगा?

- (a) बॉक्स J  
(b) बॉक्स M  
(c) बॉक्स O  
(d) बॉक्स P  
(e) बॉक्स L

**Q70.** बॉक्स K और बॉक्स N के बीच कितने बॉक्स रखे गए हैं?

- (a) पाँच  
(b) दो  
(c) तीन  
(d) चार  
(e) छह

**Q71.** संख्या '1746395' में अंकों के ऐसे कितने युग्म हैं, जिनमें से प्रत्येक के बीच उतने ही अंक हैं जितने संख्या श्रृंखला में उनके बीच (आगे और पीछे दोनों क्रम में) होते हैं?

- (a) एक  
(b) दो  
(c) तीन  
(d) चार  
(e) चार से अधिक

**Directions (72-74):** नीचे दिए गए प्रश्नों में कुछ कथन और उनके बाद दो निष्कर्ष दिए गए हैं। आपको दिए गए कथनों को सत्य मानना है, भले ही वे सामान्यतः ज्ञात तथ्यों से भिन्न प्रतीत होते हों। सभी कथनों को पढ़िए और तय कीजिए कि दिए गए निष्कर्षों में से कौन-सा निष्कर्ष कथनों का तार्किक रूप से अनुसरण करता है। उत्तर दीजिए:

**Q72. कथन:** सभी हॉर्स, वेनम हैं

केवल कुछ वेनम, क्लाउड हैं

कोई ट्री, हॉर्स नहीं है

**निष्कर्ष:**

I. कम से कम कुछ हॉर्स, क्लाउड हैं

II. कुछ क्लाउड के ट्री होने की सम्भावना है

(a) केवल I अनुसरण करता है

(b) केवल II अनुसरण करता है

(c) या तो I या II अनुसरण करता है

(d) न तो I न ही II अनुसरण करता है

(e) I और II दोनों अनुसरण करते हैं

**Q73. कथन:** सभी जीन, कवर हैं

सभी कवर, माउंटेन हैं

केवल कुछ माउंटेन, हिल्स हैं

**निष्कर्ष:**

I. कम से कम कुछ माउंटेन, जीन हैं

II. कुछ कवर, हिल्स हैं

(a) केवल I अनुसरण करता है

(b) केवल II अनुसरण करता है

(c) या तो I या II अनुसरण करता है

(d) न तो I न ही II अनुसरण करता है

(e) I और II दोनों अनुसरण करते हैं

**Q74. कथन:** केवल कुछ वैन, प्लेन हैं

सभी प्लेन, ऑटो हैं

**निष्कर्ष:**

I. कुछ वैन, ऑटो है

II. सभी वैन, ऑटो हैं

- (a) केवल I अनुसरण करता है  
(b) केवल II अनुसरण करता है  
(c) या तो I या II अनुसरण करता है  
(d) न तो I न ही II अनुसरण करता है  
(e) I और II दोनों अनुसरण करते हैं

**Directions (75-79):** निम्नलिखित जानकारी का ध्यानपूर्वक अध्ययन कीजिए और नीचे दिए गए प्रश्नों के उत्तर दीजिए:  
आठ व्यक्ति - R, S, T, U, V, W, X और Y एक वर्गाकार मेज के चारों ओर इस प्रकार बैठे हैं कि उनमें से चार व्यक्ति मेज के चारों कोनों पर बैठे हैं और अंदर की ओर उन्मुख हैं जबकि शेष चार व्यक्ति चारों भुजाओं के मध्य में बैठे हैं और बाहर की ओर उन्मुख हैं, लेकिन जरूरी नहीं कि इसी क्रम में हों।

R, S के दाईं ओर तीसरे स्थान पर बैठा है। S और T के बीच तीन व्यक्ति बैठे हैं। V, U के ठीक दाईं ओर बैठा है। U का मुख केंद्र की ओर है। W, V के बाईं ओर दूसरे स्थान पर बैठा है। U और Y एक-दूसरे के आसन्न नहीं बैठे हैं।

**Q75. W के सापेक्ष में R का स्थान क्या है?**

- (a) बाएँ से तीसरा  
(b) दाएँ से तीसरा  
(c) दाएँ से चौथा  
(d) बाएँ से दूसरा  
(e) दाएँ से दूसरा

**Q76. बैठने की व्यवस्था के क्रम में अगला स्थान पर क्या आएगा?**

S W Y R \_\_\_\_

- (a) U  
(b) T  
(c) V  
(d) X  
(e) इनमें से कोई नहीं

**Q77. निम्नलिखित पाँच में से चार एक निश्चित तरीके से एक जैसे हैं और इस प्रकार एक समूह बनाते हैं। उसे ज्ञात कीजिए जो समूह से संबंधित नहीं है?**

- (a) U  
(b) S  
(c) Y  
(d) T  
(e) W

Q78. Y के बाईं ओर से गिनती करने पर Y और S के बीच बैठे व्यक्तियों की संख्या, Y के दाईं ओर से गिनती करने पर Y और \_\_\_\_\_ के बीच बैठे व्यक्तियों की संख्या के बराबर है।

- (a) T
- (b) U
- (c) V
- (d) R
- (e) W

Q79. T के दाएँ से गिनने पर W और T के बीच कितने व्यक्ति बैठे हैं?

- (a) एक
- (b) दो
- (c) पाँच
- (d) तीन
- (e) चार

**Directions (80-82):** निम्नलिखित जानकारी का ध्यानपूर्वक अध्ययन कीजिए और नीचे दिए गए प्रश्नों के उत्तर दीजिए।

छह व्यक्ति A, B, C, D, E और F अलग-अलग वजन के हैं, लेकिन जरूरी नहीं कि इसी क्रम में हों।

C और B से A भारी है। E, A से भारी है। E सबसे भारी व्यक्ति नहीं है। D, C से हल्का है। D सबसे हल्का व्यक्ति नहीं है। तीसरे सबसे भारी व्यक्ति का वजन 66 किलोग्राम है। A और F के वजन के बीच का अंतर 12 किलोग्राम है।

**नोट:** सभी व्यक्तियों का वजन एक पूर्ण संख्या है।

Q80. D से हल्के व्यक्तियों की संख्या, \_\_\_\_\_ से भारी व्यक्तियों की संख्या की आधी है।

- (a) E
- (b) F
- (c) A
- (d) B
- (e) इनमें से कोई नहीं

Q81. E का संभावित वजन कितना होगा?

- (a) 76
- (b) 65
- (c) 79
- (d) 80
- (e) 64

Q82. वजन के अनुसार, अंतर  $F - B = 20$  किलोग्राम,  $A - C = 6$  किलोग्राम है, तो  $C - D$  कितना होगा?

- (a) 1
- (b) 2
- (c) 3
- (d) 4
- (e) 5

**Directions (83-87):** निम्नलिखित अक्षर श्रृंखला का ध्यानपूर्वक अध्ययन कीजिए और नीचे दिए गए प्रश्नों के उत्तर दीजिए:  
HKEVJWYUOAUSAMEAPAOEQSABCUS

**Q83.** निम्नलिखित में से कौन-सा तत्व दायें छोर से नौवें स्वर के दायें से नौवां है?

- (a) Q
- (b) S
- (c) E
- (d) A
- (e) P

**Q84.** यदि अंग्रेजी वर्णमाला में T के बाद आने वाले सभी अक्षरों को हटा दिया जाए तो निम्नलिखित में से कौन-सा अक्षर दायें छोर से सातवां होगा?

- (a) A
- (b) O
- (c) E
- (d) Q
- (e) S

**Q85.** श्रृंखला में ऐसे कितने अक्षर हैं जिनके ठीक पहले एक स्वर और ठीक बाद एक व्यंजन है?

- (a) चार
- (b) तीन
- (c) एक
- (d) कोई नहीं
- (e) चार से अधिक

**Q86.** निम्नलिखित में से कौन-सा तत्व बाएँ छोर से दसवां है?

- (a) Y
- (b) W
- (c) U
- (d) A
- (e) P

**Q87.** श्रृंखला में ऐसे कितने अक्षर हैं जिनके ठीक पहले और ठीक बाद में एक स्वर आता है?

- (a) चार
- (b) तीन
- (c) एक
- (d) कोई नहीं
- (e) चार से अधिक

**Directions (88-92):** दी गई जानकारी को ध्यानपूर्वक पढ़िए और संबंधित प्रश्नों के उत्तर दीजिए:

आठ व्यक्ति A, B, C, D, E, F, G और H एक आठ मंजिला इमारत में अलग-अलग मंजिलों पर (लेकिन दिए गए क्रम में नहीं) रहते हैं जहाँ सबसे निचली मंजिल को 1 के रूप में क्रमांकित किया गया है, इसके ठीक ऊपर की मंजिल को 2 के रूप में क्रमांकित किया गया है और इसी प्रकार आगे भी मंजिलों क्रमांकित किया गया है।

A, पाँचवीं मंजिल के ऊपर एक सम क्रमांकित मंजिल पर रहता है। A से ऊपर रहने वाले व्यक्तियों की संख्या, A और B के बीच रहने वाले व्यक्तियों की संख्या के बराबर है। B और C के बीच तीन व्यक्ति रहते हैं। C से नीचे रहने वाले व्यक्तियों की संख्या, E और D के बीच रहने वाले व्यक्तियों की संख्या की दोगुनी है। F और G के बीच एक मंजिल का अंतर है। F और H दोनों के नीचे G रहता है।

**Q88.** D से नीचे रहने वाले व्यक्तियों की संख्या, \_\_\_\_ से ऊपर रहने वाले व्यक्तियों की संख्या के बराबर है।

- (a) C
- (b) H
- (c) A
- (d) E
- (e) B

**Q89.** निम्नलिखित पाँच में से चार एक निश्चित तरीके से समान हैं, निम्नलिखित में से कौन अन्य से भिन्न है?

- (a) HA
- (b) HD
- (c) CE
- (d) FG
- (e) EB

**Q90.** यदि सभी व्यक्तियों को मंजिल 8 से मंजिल 1 तक वर्णानुक्रम में व्यवस्थित किया जाए, तो कितने व्यक्ति अपरिवर्तित रहेंगे?

- (a) एक
- (b) चार
- (c) तीन
- (d) दो
- (e) कोई नहीं

**Q91.** कौन-सा/से कथन सही है/हैं?

- (a) C, A के नीचे है
- (b) F और B आसन्न मंजिलों पर नहीं रहते हैं
- (c) G, D से नीचे रहता है
- (d) B विषम संख्या वाली मंजिल पर रहता है
- (e) सभी सही हैं

Q92. C और G के मध्य कितने व्यक्ति रहते हैं?

- (a) दो
- (b) तीन
- (c) चार
- (d) पाँच
- (e) पांच से अधिक

**Directions (93-95):** इन प्रश्नों में, कथनों में विभिन्न तत्वों के बीच संबंध दर्शाया गया है। कथनों के बाद दो निष्कर्ष दिए गए हैं। दिए गए कथनों के आधार पर निष्कर्षों का अध्ययन कीजिए और उचित उत्तर का चयन कीजिए:

Q93. कथन:  $A \geq G > H = B \geq T \geq R$

निष्कर्ष:

I.  $A > R$

II.  $A = R$

- (a) यदि केवल निष्कर्ष I सत्य है
- (b) यदि निष्कर्ष I और II दोनों सत्य हैं
- (c) यदि न तो निष्कर्ष I न ही II सत्य है
- (d) यदि केवल निष्कर्ष II सत्य है
- (e) यदि या तो निष्कर्ष I या II सत्य है

Q94. कथन:  $M = A > S > D < P < N = Z$

निष्कर्ष:

I.  $A > N$

II.  $Z < M$

- (a) यदि केवल निष्कर्ष I सत्य है
- (b) यदि निष्कर्ष I और II दोनों सत्य हैं
- (c) यदि न तो निष्कर्ष I न ही II सत्य है
- (d) यदि केवल निष्कर्ष II सत्य है
- (e) यदि या तो निष्कर्ष I या II सत्य है

Q95. कथन:  $S \geq T > V > B > K = R < G$

निष्कर्ष:

I.  $S > K$

II.  $V > G$



- (a) यदि केवल निष्कर्ष I सत्य है  
(b) यदि निष्कर्ष I और II दोनों सत्य हैं  
(c) यदि न तो निष्कर्ष I न ही II सत्य है  
(d) यदि केवल निष्कर्ष II सत्य है  
(e) यदि या तो निष्कर्ष I या II सत्य है

**Directions (96-98):** दी गई जानकारी को ध्यानपूर्वक पढ़िए और संबंधित प्रश्नों के उत्तर दीजिए:

बिंदु A, बिंदु T के उत्तर में 5 मीटर की दूरी पर है। बिंदु T, बिंदु S के पूर्व में 8 मीटर की दूरी पर है। बिंदु S, बिंदु O के उत्तर में 4 मीटर की दूरी पर है। बिंदु O, बिंदु N के पश्चिम में 12 मीटर की दूरी पर है। बिंदु L, बिंदु N के उत्तर में 9 मीटर की दूरी पर है। बिंदु P, बिंदु M के उत्तर में 4 मीटर की दूरी पर है। बिंदु M, बिंदु T के पूर्व में 3 मीटर की दूरी पर है। बिंदु R, बिंदु S के उत्तर में 7 मीटर की दूरी पर है।

**Q96.** बिंदु A, बिंदु L से न्यूनतम कितनी दूरी पर और किस दिशा में है?

- (a) 3 मीटर पश्चिम की ओर  
(b) 4 मीटर पूर्व की ओर  
(c) 3 मीटर पूर्व की ओर  
(d) 4 मीटर पश्चिम की ओर  
(e) 5 मीटर पश्चिम की ओर

**Q97.** बिंदु R के सापेक्ष में बिंदु N की दिशा क्या है?

- (a) उत्तर-पूर्व  
(b) दक्षिण  
(c) दक्षिण-पूर्व  
(d) दक्षिण-पश्चिम  
(e) उत्तर

**Q98.** निम्नलिखित पाँच में से चार एक निश्चित तरीके से एक जैसे हैं और इस प्रकार एक समूह बनाते हैं। उसे ज्ञात कीजिए जो समूह से संबंधित नहीं है?

- (a) RM  
(b) RN  
(c) AM  
(d) SN  
(e) OL

Q99. दिए गए शब्द "PRACTISE" में, यदि स्वरों को अंग्रेजी वर्णमाला के अनुसार ठीक अगले अक्षर से बदल दिया जाए और व्यंजनों को ठीक पहले वाले अक्षर से बदल दिया जाए, तो बने नए शब्द में कितने अक्षरों की पुनरावृत्ति होगी?

- (a) एक
- (b) चार
- (c) तीन
- (d) दो
- (e) कोई नहीं

Q100. अनुक्रम को पूरा कीजिए।

AD CF EH GJ \_\_\_\_

- (a) IK
- (b) HM
- (c) IL
- (d) HT
- (e) HL



## Solutions

S1. Ans.(d)

Sol. Given sentence:

"The girl stood at the airport for hours, but no one **awaited to**."

Error in the highlighted phrase ("awaited to"):

- "Await" is a transitive verb, meaning it **must take a direct object** without any preposition.
- The **preposition "to" is unnecessary** and makes the sentence grammatically incorrect.
- Correct usage: "No one *awaited her*." OR "No one *arrived*."

Meaning and Analysis of the Given Options:

(a) Revolved

- **Meaning (English):** To move in a circular motion around something.
- **Meaning (Hindi):** घूमना, चक्कर लगाना।
- **Incorrect:** "Revolved" does not fit the context, as waiting at an airport does not involve circular movement.

(b) Derived

- **Meaning (English):** To obtain something from a source.
- **Meaning (Hindi):** प्राप्त करना, किसी स्रोत से निकालना।
- **Incorrect:** "Derived" does not logically fit, as the sentence is about waiting at an airport, not obtaining something.

(c) Resulted

- **Meaning (English):** To lead to a particular consequence or outcome.
- **Meaning (Hindi):** परिणामस्वरूप होना, किसी चीज़ का नतीजा होना।
- **Incorrect:** "Resulted" does not fit because the sentence is about waiting, not about a cause-and-effect relationship.

(d) Arrived  (Correct Answer)

- **Meaning (English):** To reach a place.
- **Meaning (Hindi):** पहुँचना, आगमन करना।
- **Correct:** "Arrived" is the most appropriate replacement because **if no one awaited her, it means no one arrived** at the airport.

Corrected Sentence:

"The girl stood at the airport for hours, but no one **arrived**."

Final Answer:

✓ (d) Arrived

S2. Ans.(b)

Sol. Given sentence:

"The frog was **call for jump** in the pond, but it suddenly stopped."

Error in the highlighted phrase ("call for jump"):

1. "Call for" is incorrect in this context – "Call for" means **to demand or require something** (e.g., *The situation calls for urgent action*).
  - o Here, the sentence suggests **the frog was about to jump**, not that it required jumping.

2. "Call" should be in the past participle form ("called") to match "was" in passive voice, but even then, "called for jump" is grammatically incorrect.
3. "Jump" should be in gerund form ("jumping") if kept in the sentence.

#### Meaning and Analysis of the Given Options:

##### (a) Before

- **Meaning (English):** Earlier than a particular time/event.
- **Meaning (Hindi):** पहले, किसी घटना से पूर्व।
- **Incorrect:** "Before" does not fit the context of an interrupted action.

##### (b) About (Correct Answer)

- **Meaning (English):** On the verge of doing something.
- **Meaning (Hindi):** कुछ करने वाला था।
- **Correct:** "About to" is the proper phrase for **an intended action that did not happen.**
- **Corrected sentence:** "The frog was **about to jump** in the pond, but it suddenly stopped."

##### (c) For

- **Meaning (English):** Indicates purpose or intention.
- **Meaning (Hindi):** के लिए।
- **Incorrect:** "For" does not fit the sentence structure properly.

##### (d) Again

- **Meaning (English):** Once more, after a previous occurrence.
- **Meaning (Hindi):** फिर से, दोबारा।
- **Incorrect:** "Again" does not match the meaning of an intended action.

##### (e) No replacement required

✗ Incorrect because "call for jump" is grammatically wrong.

#### Final Answer:

##### ✓ (b) About

Corrected sentence: "The frog was **about to jump** in the pond, but it suddenly stopped."

#### S3. Ans.(c)

##### Sol. Given sentence:

"She was worried because her brother had **going to for** an unknown location."

##### Errors in the highlighted phrase ("had going to for"):

1. "Had going to" is incorrect – The **past perfect tense ("had")** must be followed by a **past participle**, not a continuous form ("going"). The correct structure should be "**had gone to**" or "**had left for**."
2. "For" is unnecessary with "going to" – If "going to" were correct, it wouldn't require "for." However, since "had going to" is incorrect, we need a better verb.
3. "Had left for" is the best replacement – The phrase "**left for**" correctly indicates someone departing for a location.

#### Meaning and Analysis of the Given Options:

##### (a) Arise

- **Meaning (English):** To come into existence or happen.
- **Meaning (Hindi):** उत्पन्न होना, खड़ा होना।
- **Incorrect:** "Arise" does not fit because it does not relate to **travel or leaving a location.**

(b) Well

- **Meaning (English):** In a good manner, or a source of water.
- **Meaning (Hindi):** अच्छी तरह से, या कुआँ।
- **Incorrect:** "Well" is an adverb/adjective and **cannot replace a verb phrase.**

(c) Left  (Correct Answer)

- **Meaning (English):** Departed from a place.
- **Meaning (Hindi):** छोड़कर चला गया।
- **Correct:** "Had left for" is grammatically correct and **accurately conveys the meaning that her brother departed for an unknown location.**
- **Corrected sentence:** "She was worried because her brother **had left for** an unknown location."

(d) Occur

- **Meaning (English):** To happen or take place.
- **Meaning (Hindi):** घटित होना।
- **Incorrect:** "Occur" is used for **events, not for people traveling.**

(e) No replacement required

✗ Incorrect because "had going to for" is grammatically wrong.

Final Answer:

✓ (c) Left

Corrected sentence: "She was worried because her brother **had left for** an unknown location."

S4. Ans.(b)

Sol. Given sentence:

"The teacher instructed the students to **run into** the topic in groups."

Error in the highlighted phrase ("run into the topic"):

1. "Run into" is incorrect in this context – The phrasal verb "run into" means **to meet someone unexpectedly** or **to encounter a problem**, which does not make sense when referring to discussing a topic.
2. **Correct phrase:** "Discuss the topic" is the appropriate verb choice in this context.

Meaning and Analysis of the Given Options:

(a) Affirm

- **Meaning (English):** To confirm or state something as true.
- **Meaning (Hindi):** पुष्टि करना, सत्यापित करना।
- **Incorrect:** "Affirm" does not fit because it refers to **confirming a fact** rather than actively engaging with a topic.

(b) Discuss  (Correct Answer)

- **Meaning (English):** To talk about a subject in detail.
- **Meaning (Hindi):** चर्चा करना।
- **Correct:** "Discuss the topic" is the **most appropriate replacement** as it correctly conveys that students are engaging with the topic in groups.
- **Corrected sentence:** "The teacher instructed the students to **discuss** the topic in groups."

(c) Retard

- **Meaning (English):** To slow down progress.
- **Meaning (Hindi):** धीमा करना, अवरुद्ध करना।
- **Incorrect:** "Retard" is irrelevant in this context as it means **delaying progress, not discussing a topic.**

(d) Regard

- **Meaning (English):** To consider or look upon something in a particular way.
- **Meaning (Hindi):** ध्यान देना, विचार करना।
- **Incorrect:** "Regard" does not fit because it **does not involve an active conversation or engagement with the topic.**

(e) No replacement required

✗ **Incorrect because "run into the topic" is grammatically wrong.**

**Final Answer:**

✓ **(b) Discuss**

**Corrected sentence:** "The teacher instructed the students to **discuss** the topic in groups."

S5. Ans.(c)

**Sol.** The correct answer is:

✓ **(c) ACB**

**Meanings of the Highlighted Words:**

1. **Cordial (A)** (सौहार्दपूर्ण / मिलनसार) – Friendly, warm, and affectionate.
2. **Guests (B)** (अतिथि / मेहमान) – People who visit someone's home or event.
3. **Greets (C)** (अभिवादन करना / स्वागत करना) – To welcome someone with words or gestures.

**Why Option (c) ACB is Correct?**

**Given sentence (incorrect order):**

"Because my grandmother is a cordial (A) woman, she always guests (B) her greets (C) with a hug."

- **Error:** The word "**guests**" (B) is incorrectly placed before "her." "**Greets**" (C) should be before "her guests."
- **Correction:** The correct sequence should be **A (cordial) → C (greets) → B (guests).**

✓ **Corrected sentence:**

"Because my grandmother is a cordial (A) woman, she always greets (C) her guests (B) with a hug."

S6. Ans.(b)

**Sol.** The correct answer is:

✓ **(b) BAC**

**Meanings of the Highlighted Words:**

1. **Boost (A)** (प्रोत्साहन / बढ़ावा) – An increase or improvement in something.
2. **Genuine (B)** (सच्चा / वास्तविक) – Authentic, real, or sincere.
3. **Better (C)** (बेहतर / अधिक अच्छा) – Of higher quality, improved condition.

**Why Option (b) BAC is Correct?**

**Given sentence (incorrect order):**

"A boost (A) compliment is a great genuine (B) to self-esteem because it will certainly make someone feel a lot better (C)."

- **Error:** The word "boost" (A) is incorrectly placed before "compliment."
- **Error:** The word "genuine" (B) should describe "compliment," not "to self-esteem."
- **Error:** The word "better" (C) is already correctly placed at the end.

✓ **Corrected sentence:**

"A genuine (B) compliment is a great boost (A) to self-esteem because it will certainly make someone feel a lot better (C)."

**S7. Ans.(d)**

**Sol.** The correct answer is:

✓ (d) BCA

**Meanings of the Highlighted Words:**

1. **Blend (A)** (मिश्रण / मिलना-जुलना) – To mix or combine smoothly.
2. **Colors (B)** (रंग) – Different shades or hues.
3. **Harmonious (C)** (संगत / सामंजस्यपूर्ण) – Things that go well together in a pleasing way.

**Why Option (d) BCA is Correct?**

**Given sentence (incorrect order):**

"The two blend (A) are colors (B) and as such harmonious (C) together quite nicely."

- **Error:** "Blend" (A) is incorrectly placed at the beginning; it should be the verb in the sentence.
- **Error:** "Colors" (B) should come first as the subject of the sentence.
- **Error:** "Harmonious" (C) should describe "colors" before stating that they "blend together nicely."

✓ **Corrected sentence:**

✓ "The two colors (B) are harmonious (C) and as such blend (A) together quite nicely."

**S8. Ans.(a)**

**Sol.** The correct answer is:

✓ (a) CBA

**Meanings of the Highlighted Words:**

1. **Strengthen (A)** (मजबूत करना / सुदृढ़ करना) – To make something stronger or more effective.
2. **Together (B)** (एक साथ / मिलकर) – In unity, in collaboration.
3. **Allies (C)** (सहयोगी / मित्र राष्ट्र) – Nations, groups, or individuals who support each other, especially in political or military matters.

**Why Option (a) CBA is Correct?**

**Given sentence (incorrect order):**

"The political strengthen (A) are working together (B) to develop a trade plan that will allies (C) their friendship."

- **Error:** "Strengthen" (A) is a verb but is incorrectly placed as a noun. It should come later in the sentence.
- **Error:** "Allies" (C) should be the subject of the sentence (nouns usually come first).
- **Error:** "Together" (B) correctly follows "are working" to indicate collaboration.

✓ **Corrected sentence:**

✓ "The political allies (C) are working together (B) to develop a trade plan that will strengthen (A) their friendship."



S9. Ans.(b)

Sol. The correct answer is:

✓ (b) BAC

Meanings of the Highlighted Words:

1. **Caused (A)** (कारण बना / उत्पन्न किया) – Brought about or resulted in something happening.
2. **About (B)** (के बारे में) – Related to or concerning something.
3. **Resign (C)** (त्यागपत्र देना / पद छोड़ना) – To leave a job or position voluntarily.

Why Option (b) BAC is Correct?

Given sentence (incorrect order):

"The newspaper article caused (A) the poor treatment of prisoners about (B) the prison warden to resign (C)."

- **Error:** "Caused" (A) is incorrectly placed before "the poor treatment of prisoners," making the sentence unclear.
- **Error:** "About" (B) should come before "the poor treatment of prisoners" because the article is **about** that issue.
- **Error:** "Resign" (C) should remain at the end, as it correctly follows "caused the prison warden to resign."

✓ Corrected sentence:

✓ "The newspaper article about (B) the poor treatment of prisoners caused (A) the prison warden to resign (C)."

S10. Ans.(e)

Sol. The correct answer is:

✓ (e) Both (I) and (II)

Meaning of "Fabricate" in English and Hindi:

1. **To falsify or invent something deceitfully.** (झूठ गढ़ना / मनगढ़ंत बनाना)
2. **To construct or manufacture something skillfully.** (निर्माण करना / गढ़ना)

Analysis of Sentences:

1. (I) "The criminal fabricated false evidence to mislead the investigation and avoid conviction." ✓ Correct
  - o Here, "fabricate" means to falsify or create something deceitfully, which is the correct usage when referring to false evidence.
2. (II) "Skilled artisans can fabricate intricate metal structures by using advanced welding and molding techniques." ✓ Correct
  - o In this context, "fabricate" means to construct or manufacture, which is appropriate when referring to making metal structures.
3. (III) "She decided to fabricate a wooden chair by painting it a different color." ✗ Incorrect
  - o **Painting a chair is not the same as fabricating it.** Fabrication involves construction or manufacturing, not just changing its appearance.
  - o **Correct usage** would be: "She decided to fabricate a wooden chair using hand-carved pieces."

### Why the Other Options Are Incorrect:

- (a) Only (I) → Incorrect because (II) is also correct.
- (b) Both (I) and (III) → Incorrect because (III) is incorrect.
- (c) Only (III) → Incorrect because (III) is incorrect.
- (d) All (I), (II), and (III) → Incorrect because (III) is incorrect.

### Final Answer:

- ✓ (e) Both (I) and (II) – Sentences (I) and (II) correctly use "fabricate," but (III) is incorrect.

### S11. Ans.(d)

#### Sol. Correct Answer:

✓ (d) based

#### Sentence with Blank:

"A company's success is \_\_\_\_\_ (A) on three key pillars: capital, liquidity, and trust."

- The correct structure is "is based on," meaning **founded upon or dependent on**.
- The phrase "is based on three key pillars" correctly conveys that **the company's success is built upon these essential factors**.

#### Analysis of the Given Options with Meanings (English & Hindi):

##### (a) Believe ✗ (Incorrect)

- **Meaning (English):** To accept something as true.
- **Meaning (Hindi): विश्वास करना**
- **Why incorrect?** "Believe" is a **verb** that expresses **trust or faith** in something, but it does not fit grammatically in the sentence.

##### (b) Ignored ✗ (Incorrect)

- **Meaning (English):** To intentionally disregard or overlook.
- **Meaning (Hindi): अनदेखा करना**
- **Why incorrect?** "Ignored" means **to neglect or not consider something**, which contradicts the idea of success being **built upon three pillars**.

##### (c) Depends ✗ (Incorrect)

- **Meaning (English):** To rely on something for support or success.
- **Meaning (Hindi): निर्भर होना**
- **Why incorrect?** While "depends on" could make sense, the sentence structure is "is \_\_\_ on," requiring a past participle ("based"), not a verb in the present tense.

##### (d) Based ✓ (Correct)

- **Meaning (English):** Founded or established on something.
- **Meaning (Hindi): आधारित होना**
- **Why correct?** "Is based on" is the **correct grammatical structure** to describe something being **built or established upon a foundation**.

##### (e) Present ✗ (Incorrect)

- **Meaning (English):** Existing, available, or occurring at a specific time.
- **Meaning (Hindi): मौजूद, उपस्थित**
- **Why incorrect?** "Present" does not make sense in this context, as the sentence is discussing the **foundation of success**, not just its existence.

Final Answer:

✓ (d) Based

- **Corrected Sentence:** "A company's success is **based** on three key pillars: capital, liquidity, and trust."

S12. Ans.(b)

Sol. Correct Answer:

✓ (b) crucial

Sentence with Blank:

"While capital provides financial strength and liquidity ensures smooth operations, trust is the most **(B)** factor in long-term stability."

- The sentence suggests that **trust is the most important factor for stability**, so the correct word should mean "extremely important" or "essential."
- "Crucial" fits best because it means something that is essential for success or survival.

Analysis of the Given Options with Meanings (English & Hindi):

(a) Irrelevant ✗ (Incorrect)

- **Meaning (English):** Not related or important.
- **Meaning (Hindi): असंगत, अप्रासंगिक**
- **Why incorrect?** The passage states that **trust is the most important factor**; calling it "irrelevant" contradicts this.

(b) Crucial ✓ (Correct)

- **Meaning (English):** Extremely important or essential.
- **Meaning (Hindi): अत्यंत महत्वपूर्ण, आवश्यक**
- **Why correct?** The sentence emphasizes **trust's importance in stability**, making "crucial" the best choice.

(c) Replaceable ✗ (Incorrect)

- **Meaning (English):** Something that can be substituted.
- **Meaning (Hindi): बदलने योग्य, प्रतिस्थापनीय**
- **Why incorrect?** Trust is described as **the most important factor**, meaning it cannot be easily replaced.

(d) Necessitates ✗ (Incorrect)

- **Meaning (English):** Requires or demands something.
- **Meaning (Hindi): आवश्यक बनाना, मजबूर करना**
- **Why incorrect?** "Necessitates" is a **verb**, while the sentence requires an **adjective** to describe "factor."

(e) Changing ✗ (Incorrect)

- **Meaning (English):** Something that is constantly shifting or evolving.
- **Meaning (Hindi): बदलता हुआ, परिवर्तित होता हुआ**
- **Why incorrect?** The passage does not suggest that trust is **always changing**; rather, it is described as a **key factor in stability**.

Final Answer:

✓ (b) Crucial

- **Corrected sentence:** "While capital provides financial strength and liquidity ensures smooth operations, trust is the most **crucial** factor in long-term stability."

S13. Ans.(c)

Sol. Correct Answer:

✓ (c) determines

Sentence with Blank:

"In collaborations and partnerships, trust (C) credibility, ensuring smooth business operations and mutual growth."

- The sentence suggests that **trust plays a role in establishing or deciding credibility** in partnerships.
- "**Determines**" fits best because it means "decides" or "establishes" credibility.

Analysis of the Given Options with Meanings (English & Hindi):

(a) Erases ✗ (Incorrect)

- **Meaning (English):** To remove or wipe out.
- **Meaning (Hindi):** मिटाना, समाप्त करना
- **Why incorrect?** Trust does not **remove** credibility; instead, it helps establish or determine it.

(b) Destroys ✗ (Incorrect)

- **Meaning (English):** To ruin or break completely.
- **Meaning (Hindi):** नष्ट करना, बर्बाद करना
- **Why incorrect?** Trust does **not destroy** credibility; it actually **helps build it**.

(c) Determines ✓ (Correct)

- **Meaning (English):** To establish, decide, or influence something.
- **Meaning (Hindi):** निर्धारित करना, तय करना
- **Why correct?** Trust **determines credibility**, meaning **trust helps decide whether a business or person is credible**.

(d) Propose ✗ (Incorrect)

- **Meaning (English):** To suggest an idea or plan.
- **Meaning (Hindi):** प्रस्ताव रखना, सुझाव देना
- **Why incorrect?** Trust does not "**propose**" credibility; it **establishes or determines it**.

(e) Provide ✗ (Incorrect)

- **Meaning (English):** To give or offer something.
- **Meaning (Hindi):** प्रदान करना, उपलब्ध कराना
- **Why incorrect?** While trust can help credibility, "**provides credibility**" **sounds unnatural** in this context.

Final Answer:

✓ (c) Determines

- **Corrected sentence:** "In collaborations and partnerships, trust **determines** credibility, ensuring smooth business operations and mutual growth."

S14. Ans.(a)

Sol. Correct Answer:

✓ (a) gain

Sentence with Blank:

"Companies that establish trust through transparency, ethical practices, and reliability (D) a competitive edge."

- The sentence suggests that **companies that build trust benefit from it by having an advantage over competitors.**
- "Gain" fits best because it means to acquire or obtain a competitive edge.

Analysis of the Given Options with Meanings (English & Hindi):

(a) Gain  (Correct)

- **Meaning (English):** To obtain or achieve something.
- **Meaning (Hindi):** प्राप्त करना, अर्जित करना
- **Why correct?** Trust helps companies **gain** (achieve) a competitive advantage.

(b) Surrender  (Incorrect)

- **Meaning (English):** To give up or yield.
- **Meaning (Hindi):** समर्पण करना, हार मानना
- **Why incorrect?** Companies **do not "surrender" a competitive edge**; they work to **gain** it.

(c) Reject  (Incorrect)

- **Meaning (English):** To refuse or decline something.
- **Meaning (Hindi):** अस्वीकार करना, ठुकराना
- **Why incorrect?** Companies **do not "reject" a competitive edge**; they aim to achieve it.

(d) Ignore  (Incorrect)

- **Meaning (English):** To overlook or disregard.
- **Meaning (Hindi):** नज़रअंदाज करना, ध्यान न देना
- **Why incorrect?** The sentence implies that companies **benefit from** trust, not that they "ignore" a competitive edge.

(e) Captures  (Incorrect)

- **Meaning (English):** To take control or seize something.
- **Meaning (Hindi):** पकड़ना, कब्जा करना
- **Why incorrect?** While "captures a competitive edge" may sound reasonable, "**gain a competitive edge**" is the more commonly used phrase.

Final Answer:

✓ (a) Gain

- **Corrected sentence:** "Companies that establish trust through transparency, ethical practices, and reliability **gain** a competitive edge."

S15. Ans.(d)

Sol. Correct Answer:

✓ (d) sustain

Sentence with Blank:

"Without trust, financial strength alone cannot (E) a business."

- The sentence suggests that **financial strength alone is not enough to keep a business running**—something else (trust) is needed.
- "**Sustain**" fits best because it means to maintain or keep something going over time.

**Analysis of the Given Options with Meanings (English & Hindi):**

**(a) Ruin ✗ (Incorrect)**

- **Meaning (English):** To destroy or severely damage something.
- **Meaning (Hindi):** बर्बाद करना, नष्ट करना
- **Why incorrect?** The sentence **does not imply destruction** but rather the inability to maintain the business without trust.

**(b) Revive ✗ (Incorrect)**

- **Meaning (English):** To bring back to life or restore.
- **Meaning (Hindi):** पुनर्जीवित करना, फिर से जीवित करना
- **Why incorrect?** The sentence is about **continuing a business**, not **bringing it back from failure**.

**(c) Replace ✗ (Incorrect)**

- **Meaning (English):** To substitute or take the place of something.
- **Meaning (Hindi):** बदलना, प्रतिस्थापित करना
- **Why incorrect?** The sentence does **not suggest replacing** something; it talks about **keeping a business running**.

**(d) Sustain ✓ (Correct)**

- **Meaning (English):** To keep something going or maintain it over time.
- **Meaning (Hindi):** बनाए रखना, समर्थन करना
- **Why correct?** Trust is needed to **sustain (maintain) a business** over the long term.

**(e) Fail ✗ (Incorrect)**

- **Meaning (English):** To be unsuccessful or to collapse.
- **Meaning (Hindi):** असफल होना, विफल होना
- **Why incorrect?** The sentence is about **the ability to keep a business running**, not about its failure.

**Final Answer:**

✓ (d) Sustain

**S16. Ans.(e)**

**Sol. Correct Answer:**

✓ (e) ensures

**Sentence with Blank:**

*"While capital and liquidity are essential, trust is the foundation that (F) sustainability, growth, and long-term success, making it the most valuable asset a company can possess."*

- The sentence suggests that **trust guarantees or secures sustainability, growth, and long-term success**.
- **"Ensures" fits best because it means to make certain or guarantee something.**

**Analysis of the Given Options with Meanings (English & Hindi):**

**(a) Prevents ✗ (Incorrect)**

- **Meaning (English):** Stops something from happening.
- **Meaning (Hindi):** रोकना, बाधा डालना
- **Why incorrect?** The sentence **does not suggest stopping something**, but rather making sure sustainability and growth happen.



(b) Denies ✗ (Incorrect)

- **Meaning (English):** Refuses to accept or reject something.
- **Meaning (Hindi):** इंकार करना, अस्वीकार करना
- **Why incorrect?** Trust does **not deny sustainability**; it **supports and guarantees it**.

(c) Eliminates ✗ (Incorrect)

- **Meaning (English):** To remove or get rid of something.
- **Meaning (Hindi):** हटाना, समाप्त करना
- **Why incorrect?** Trust does **not eliminate sustainability**; it **helps establish it**.

(d) Share ✗ (Incorrect)

- **Meaning (English):** To distribute something among others.
- **Meaning (Hindi):** साझा करना, वितरित करना
- **Why incorrect?** Trust does **not "share" sustainability**; it **ensures or guarantees it**.

(e) Ensures ✓ (Correct)

- **Meaning (English):** To guarantee or make something happen.
- **Meaning (Hindi):** सुनिश्चित करना, गारंटी देना
- **Why correct?** Trust **ensures** (guarantees) that sustainability, growth, and long-term success are achieved.

**Final Answer:**

✓ (e) Ensures

- **Corrected sentence:** *"While capital and liquidity are essential, trust is the foundation that ensures sustainability, growth, and long-term success, making it the most valuable asset a company can possess."*

**S17. Ans.(c)**

**Sol. Analysis and Explanation for Each Sentence:**

**(a) The scientist conducted an experiment to test the new theory.**

**Error:** "a experiment" → Incorrect article usage

**Rule:** The article "a" is used before words that begin with a consonant sound, while "an" is used before words that begin with a vowel sound. Since "experiment" starts with a vowel sound (/ɛkspɛrɪmənt/), it should be preceded by "**an**" instead of "**a**."

**Corrected sentence:** *The scientist conducted **an** experiment to test the new theory.*

**(b) The train arrives on the station at exactly 10 AM.**

**Error:** "on the station" → Incorrect preposition usage

**Rule:** The preposition "**at**" is used when referring to specific points or locations, whereas "**on**" is used when referring to surfaces. Since "station" is considered a point/location, the correct preposition is "**at**."

**Corrected sentence:** *The train arrives **at** the station at exactly 10 AM.*

**(c) Farmers harvested their crops before the rainy season began.**

✓ **This sentence is grammatically and contextually correct.**

**Rule:**

1. "Harvested" (past tense) correctly agrees with "began" (past tense), maintaining tense consistency.
2. The conjunction "before" is correctly used to indicate the sequence of events.

(d) He practice yoga every morning to stay healthy.

**Error:** "He practice" → Incorrect subject-verb agreement

**Rule:** In the **simple present tense**, when the subject is singular (he/she/it), the verb must take the **-s** form. The verb "practice" should be in its third-person singular form, "**practices.**"

**Corrected sentence:** *He **practices** yoga every morning to stay healthy.*

**Correct Answer:**

(c) Farmers harvested their crops before the rainy season began.

**S18. Ans.(d)**

**Sol. Analysis and Explanation for Each Sentence:**

(a) The seminar highlighted the important of mental well-being and stress management.

**Error:** "important" → Incorrect word form

**Rule:** "Important" is an adjective, but the sentence requires a **noun** form to function as the object of "highlighted." The correct noun form is "**importance.**"

**Corrected sentence:** *The seminar highlighted the **importance** of mental well-being and stress management.*

(b) Over the years, technology have revolutionized the way we communicate.

**Error:** "technology have" → Incorrect subject-verb agreement

**Rule:** "Technology" is a **singular** noun and must be followed by a singular verb. The verb "**have**" is plural and should be replaced with "**has.**"

**Corrected sentence:** *Over the years, technology **has** revolutionized the way we communicate.*

(c) The emergency team quick evacuated residents from the flooded area.

**Error:** "quick evacuated" → Incorrect adverb usage

**Rule:** "Quick" is an **adjective**, but it is incorrectly modifying the verb "evacuated." An **adverb** (which modifies a verb) should be used instead. The correct form is "**quickly.**"

**Corrected sentence:** *The emergency team **quickly** evacuated residents from the flooded area.*

(d) The demand for electric vehicles is projected to rise significantly in the next decade.

**This sentence is grammatically and contextually correct.**

**Rule:**

1. "The demand for electric vehicles" is a singular noun phrase, so "is projected" correctly agrees with it.
2. "Significantly" is the correct adverb modifying "rise."
3. The phrase "in the next decade" is properly structured to indicate a future projection.

**Correct Answer:**

(d) The demand for electric vehicles is projected to rise significantly in the next decade.

**S19. Ans.(c)**

**Sol. Analysis and Explanation for Each Sentence:**

(a) The company offers flexibility working hours to its employees.

**Error:** "flexibility working hours" → Incorrect word form

**Rule:** "Flexibility" is a **noun**, but the sentence requires an **adjective** to modify "working hours." The correct adjective form is "**flexible.**"

**Corrected sentence:** *The company offers **flexible** working hours to its employees.*



**(b) There are many benefits too maintaining a healthy lifestyle.**

**Error:** "too" → Incorrect word usage

**Rule:** "Too" means "also" or "excessively," but the correct word here is "to," which functions as a preposition before "maintaining."

**Corrected sentence:** *There are many benefits to maintaining a healthy lifestyle.*

**(c) He advised me to submit the report before the deadline.**

✓ **This sentence is grammatically and contextually correct.**

**Rule:**

1. "Advised" correctly follows the structure "advise + object + to-infinitive."
2. "Before the deadline" is the correct prepositional phrase indicating time.

**(d) Sometimes, you just needed to take a break and relax.**

**Error:** "needed" → Incorrect verb tense

**Rule:** "Sometimes" suggests a **habitual action**, which should be in the **present tense** rather than the past tense ("needed"). The correct form is "need."

**Corrected sentence:** *Sometimes, you just need to take a break and relax.*

**Correct Answer:**

**(c) He advised me to submit the report before the deadline.**

**S20. Ans.(c)**

**Sol. Correct Answer:**

✓ **(c) The main issue faced by the city was the problem of over-tourism, leading to pollution and littering.**

**Solution with Reference to the Passage:**

- **Option (a) is incorrect** → The passage states:  
*"On May 5th, the residents officially filed a complaint, urging authorities to take immediate action to address the increasing pollution and environmental damage."*
  - The complaint was filed on **May 5th, not May 15th.**
- **Option (b) is incorrect** → The passage mentions that residents were concerned about **pollution, overcrowding, and littering, but it does not mention a drug problem.**
  - *"The continuous influx of tourists has disrupted their quiet lifestyle, as many visitors fail to respect the cleanliness of the area. Careless littering, pollution, and overcrowding have become persistent issues, leading to growing frustration among the locals."*
- **Option (c) is correct** → The passage clearly states that **over-tourism led to pollution, littering, and overcrowding, which frustrated residents.**
  - *"Most of the people living in Mount Vesuvius are retired military personnel who cherish peace and order. The continuous influx of tourists has disrupted their quiet lifestyle, as many visitors fail to respect the cleanliness of the area. Careless littering, pollution, and overcrowding have become persistent issues."*
- **Option (d) is incorrect** → The passage mentions that the **pollution control board stepped in to find a solution** rather than opposing the residents' concerns.
  - *"Responding to their concerns, the city's pollution control board stepped in to find a viable solution."*
- **Option (e) is incorrect** → Since **option (c) is correct**, not all statements are incorrect.

Final Answer:

✓ (c) The main issue faced by the city was the problem of over-tourism, leading to pollution and littering.

S21. Ans.(a)

Sol. Correct Answer:

✓ (a) The residents of Mount Vesuvius are mostly retired military personnel.

Solution with Reference to the Passage:

- **Option (a) is correct** → The passage explicitly states:  
*"Most of the people living in Mount Vesuvius are retired military personnel who cherish peace and order."*
  - This directly confirms that the majority of the city's residents are **retired military personnel**.
- **Option (b) is incorrect** → There is **no mention in the passage** about the **age group** of the residents being **primarily under 40**.
  - In fact, since they are **retired military personnel**, they are **likely older**.
- **Option (c) is incorrect** → The **pollution control board did not propose turning the city into a no-tourism zone**. Instead, they suggested building **tall towers to block the scenic views** to deter excessive tourism.
  - *"After much deliberation, the council proposed a rather unconventional measure—constructing tall towers that would block the scenic view of the city's most popular attractions."*
- **Option (d) is incorrect** → There is **no mention of tourists being fined for taking pictures**. The only proposed measure was restricting scenic views.
- **Option (e) is incorrect** → Since **option (a) is correct**, not all statements are incorrect.

Final Answer:

✓ (a) The residents of Mount Vesuvius are mostly retired military personnel.

S22. Ans.(c)

Sol. Correct Answer:

✓ (c) Scene

Meanings of the Given Words (English & Hindi) and Analysis:

(a) Stance ✗ (Incorrect)

- **Meaning (English):** A particular position or opinion on an issue.
- **Meaning (Hindi):** रुख, दृष्टिकोण, मत
- **Why incorrect?** "Stance" refers to **an opinion or perspective on a subject**, not the **scenic view** mentioned in the passage.

(b) Sight ✗ (Incorrect)

- **Meaning (English):** The ability to see, or something that is seen.
- **Meaning (Hindi):** दृश्य, नज़ारा, दृष्टि
- **Why incorrect?** While "sight" refers to **something that can be seen**, it is generally used for **specific objects or attractions**, rather than a **broad scenic view**.

(c) Scene  (Correct)

- **Meaning (English):** A particular view, setting, or landscape.
- **Meaning (Hindi):** दृश्य, परिदृश्य, दृश्यावली
- **Why correct?** "Scene" is often used to describe a **scenic landscape or a beautiful place**, making it the best fit for "view" in the passage.

(d) Chance  (Incorrect)

- **Meaning (English):** An opportunity or possibility of something happening.
- **Meaning (Hindi):** अवसर, संभावना
- **Why incorrect?** "Chance" refers to **opportunities or probabilities**, not **visual scenery**.

(e) Vision  (Incorrect)

- **Meaning (English):** The ability to see or a mental image of something.
- **Meaning (Hindi):** दृष्टि, कल्पना, दृष्टिकोण
- **Why incorrect?** "Vision" relates to **eyesight or an imagined future**, not a **physical, scenic view**.

Final Answer:

✓ (c) Scene

S23. Ans.(a)

Sol. Correct Answer:

✓ (a) Click

**Meaning of "Snap" in the Passage:**

In the passage, "snap" refers to **taking a photograph**, as seen in the sentence:

*"Visitors from all over the world flock to this city, eager to witness its mesmerizing landscapes and capture the perfect **snap** of its stunning surroundings."*

Here, "snap" means a **photograph or a quick picture**.

**Meanings of the Given Words (English & Hindi) and Analysis:**

(a) Click  (Correct)

- **Meaning (English):** To press a camera button to take a picture.
- **Meaning (Hindi):** फ़ोटो खींचना, क्लिक करना
- **Why correct?** "Click" is a **synonym** for taking a **quick photograph**, making it the best choice.

(b) Crack  (Incorrect)

- **Meaning (English):** A break or split in something.
- **Meaning (Hindi):** दरार, टूटना
- **Why incorrect?** "Crack" refers to a **physical break** in an object, not a photograph.

(c) Break  (Incorrect)

- **Meaning (English):** To separate into pieces or stop something from functioning.
- **Meaning (Hindi):** तोड़ना, टूटना
- **Why incorrect?** "Break" does not relate to **photography** in the given context.

(d) Bite  (Incorrect)

- **Meaning (English):** To cut or hold something with teeth.
- **Meaning (Hindi):** काटना
- **Why incorrect?** "Bite" is **completely unrelated** to the meaning of "snap" in the passage.

(e) Strike ✗ (Incorrect)

- **Meaning (English):** To hit or attack.
- **Meaning (Hindi):** मारना, प्रहार करना
- **Why incorrect?** "Strike" refers to **hitting something** and has **no connection** with photography.

Final Answer:

✓ (a) Click

S24. Ans.(d)

Sol. Correct Answer:

✓ (d) Unrestricted

**Meaning of "Private" in the Passage:**

The passage states:

*"By restricting access to certain areas, they aimed to restore a sense of **private** tranquility for the residents while ensuring the long-term sustainability of Mount Vesuvius."*

Here, "**private**" refers to something **restricted, personal, or exclusive to a certain group** (the residents).

**Meanings of the Given Words (English & Hindi) and Analysis:**

(a) Secret ✗ (Incorrect)

- **Meaning (English):** Something kept hidden from others.
- **Meaning (Hindi):** गुप्त, रहस्यपूर्ण
- **Why incorrect?** "Secret" means **something not meant to be revealed**, but "private" in the passage refers to a **restricted or personal space**, not secrecy.

(b) Shared ✗ (Incorrect)

- **Meaning (English):** Used or enjoyed by multiple people.
- **Meaning (Hindi):** साझा किया गया, मिलाजुला
- **Why incorrect?** While "shared" contrasts with "private," it does not fully convey the **opposite meaning of "private" as used in the passage**, where the focus is on **restricted access, not just sharing**.

(c) Common ✗ (Incorrect)

- **Meaning (English):** Available to or used by many people.
- **Meaning (Hindi):** सामान्य, सार्वजनिक
- **Why incorrect?** "Common" means **widely available or ordinary**, but "private" in the passage refers to **something with restricted access, not just something uncommon**.

(d) Unrestricted ✓ (Correct)

- **Meaning (English):** Not limited or controlled.
- **Meaning (Hindi):** असीमित, बिना रोक-टोक के
- **Why correct?** "Unrestricted" is the **direct opposite** of "private" in the passage because if something is **not private, it is open and accessible to all** (i.e., unrestricted).

(e) Exclusive ✗ (Incorrect)

- **Meaning (English):** Available only to a specific group.
- **Meaning (Hindi):** विशेष, सीमित लोगों के लिए
- **Why incorrect?** "Exclusive" is **similar in meaning** to "private," not opposite to it.

Final Answer:

✓ (d) Unrestricted

S25. Ans.(c)

Sol. Correct Answer:

✓ (c) The increasing number of tourists has led to pollution, littering, and loss of peace.

Solution with Reference to the Passage:

The passage states:

*"The continuous influx of tourists has disrupted their quiet lifestyle, as many visitors fail to respect the cleanliness of the area. Careless littering, pollution, and overcrowding have become persistent issues, leading to growing frustration among the locals."*

This clearly indicates that the **residents are unhappy due to pollution, littering, and the loss of peace caused by excessive tourism.**

Analysis of the Other Options:

- (a) Tourists often disrespect local traditions and disrupt religious activities. ✗ (Incorrect)
  - Why incorrect? The passage does **not mention** anything about tourists **disrupting religious activities or disrespecting local traditions.**
- (b) Tourists frequently damage historical monuments and landmarks in the city. ✗ (Incorrect)
  - Why incorrect? The passage focuses on **pollution and littering** but does **not state** that tourists are damaging historical monuments.
- (c) The increasing number of tourists has led to pollution, littering, and loss of peace. ✓ (Correct)
  - Why correct? The passage explicitly mentions that **over-tourism has caused pollution, littering, and overcrowding, disrupting the residents' peaceful lives.**
- (d) The presence of tourists has driven up the cost of living for the locals. ✗ (Incorrect)
  - Why incorrect? There is **no mention** of increased living costs in the passage.
- (e) The city has banned local residents from accessing popular tourist attractions. ✗ (Incorrect)
  - Why incorrect? The passage states that **tall towers were proposed to block scenic views**, but it does not say that locals were **banned from tourist attractions.**

Final Answer:

✓ (c) The increasing number of tourists has led to pollution, littering, and loss of peace.

S26. Ans.(c)

Sol. Correct Answer:

✓ (c) focus on specific areas

Solution with Reference to the Passage:

The blank appears in the sentence:

*"They requested the government to \_\_\_\_\_ to manage and eliminate pollution, ensuring that the natural beauty of Mount Vesuvius remains preserved."*

The passage states that **the residents are concerned about pollution and environmental damage caused by excessive tourism** and that they **filed a complaint urging the government to take action**. The solution should relate to **pollution control and preservation**.

- "Focus on specific areas" is the most logical choice because it suggests **targeted efforts to manage pollution and environmental issues** while still allowing some level of tourism.

**Analysis of the Other Options:**

- **(a) Promote tourism through social media** ✗ (Incorrect)
  - **Why incorrect?** The passage highlights the **problems caused by excessive tourism**, so promoting it further would contradict the concerns of the residents.
- **(b) Encourage more visitors to explore the city** ✗ (Incorrect)
  - **Why incorrect?** The residents are **complaining about overcrowding and pollution**, so encouraging more visitors **would worsen the issue**.
- **(c) Focus on specific areas** ✓ (Correct)
  - **Why correct?** This option suggests a **targeted approach to pollution control**, which aligns with the residents' complaint.
- **(d) Ban all forms of tourism permanently** ✗ (Incorrect)
  - **Why incorrect?** The passage does not suggest that **residents want a complete ban on tourism**. Instead, they want **better management of tourism to protect the environment**.
- **(e) Relocate residents to another city** ✗ (Incorrect)
  - **Why incorrect?** The residents are **not asking to leave**; they want the **pollution issue to be resolved while staying in their homes**.

**Final Answer:**

✓ (c) focus on specific areas

**S27. Ans.(b)**

**Sol. Correct Answer:**

✓ (b) **The residents, mostly retired military personnel, who were concerned about pollution and littering.**

**Solution with Reference to the Passage:**

The passage states:

*"On May 5th, the residents officially filed a complaint, urging authorities to take immediate action to address the increasing pollution and environmental damage."*

This confirms that the **residents** were the ones who raised the complaint. Additionally, it is mentioned that **most of the residents are retired military personnel**, and they were **frustrated with pollution, littering, and overcrowding**.

**Analysis of the Other Options:**

- **(a) The city council, which wanted to impose new tourism regulations.** ✗ (Incorrect)
  - **Why incorrect?** The **city council did not file the complaint**; they only responded later by proposing a solution.
- **(b) The residents, mostly retired military personnel, who were concerned about pollution and littering.** ✓ (Correct)
  - **Why correct?** The passage explicitly states that **the residents filed the complaint due to pollution and overcrowding**.



- **(c) The control pollution board, which noticed the rising environmental damage.** ✗  
(Incorrect)
  - **Why incorrect?** The pollution control board stepped in after the complaint was filed but was not the one to initiate it.
- **(d) The tourists, who felt that the city was not providing enough facilities for visitors.** ✗  
(Incorrect)
  - **Why incorrect?** The tourists were not the ones complaining; instead, they were the cause of the issue.
- **(e) The environmental organizations, which urged stricter pollution laws in the city.** ✗  
(Incorrect)
  - **Why incorrect?** The passage does not mention any involvement from environmental organizations.

**Final Answer:**

✓ **(b) The residents, mostly retired military personnel, who were concerned about pollution and littering.**

**S28. Ans.(d)**

**Sol. Solution:**

**A-E:** "Makhana has become a staple part of breakfast in cities across the country."

- Reason: The phrase logically completes the sentence, explaining where Makhana is commonly eaten. The context is about food habits, making "breakfast in cities" a suitable ending.

**C-F:** "After a year-long legal battle, the parties reached a settlement."

- Reason: The phrase completes the idea of resolving a dispute. "Legal battle" and "settlement" are contextually linked, making the sentence coherent and meaningful.

**Correct Answer: (d) A-E, C-F**

**S29. Ans.(c)**

**Sol. A-D:** "The Vimla Art Forum is proud to present an extraordinary art exhibition in the capital."

- Reason: It forms a clear and grammatically correct announcement. The context is about an event, and "art exhibition" fits perfectly.

**Correct Answer: (c) A-D**

**S30. Ans.(b)**

**Sol.**

- **B-E:** "Neolithic wooden pieces in Aars form a 20-metre circular pattern."  
◦ Reason: The sentence logically describes the arrangement of the archaeological findings. The context of historical artifacts aligns with the geometric description.
- **C-D:** "The administration showered 120 quintals of rose petals on pilgrims."  
◦ Reason: It completes a descriptive scene of a ceremonial or cultural event. The context of "administration" and "pilgrims" relates to an organized event, making the sentence meaningful.

**Correct Answer: (b) B-E, C-D**

**S31. Ans.(a)**

**Sol.** वर्ष 2023 में परीक्षा A में उपस्थित अभ्यर्थी =  $(46+38)$  का  $125\% = 84$  का  $125\% = 105$

**S32. Ans.(a)**

**Sol.** अभीष्ट अनुपात =  $65:35 = 13:7$

**S33. Ans.(b)**

**Sol.**

$$\text{अभीष्ट प्रतिशत} = \frac{35+45-65}{65} \times 100 = 23\% \text{ (लगभग)}$$

**S34. Ans.(a)**

**Sol.** अभीष्ट उत्तर =  $(35+45)$  का  $60\% = 48$

**S35. Ans.(b)**

**Sol.**

$$\text{अभीष्ट औसत} = \frac{46+48}{2} = 47$$

**S36. Ans.(e)**

**Sol.** श्रृंखला का पैटर्न है:

29,	48,	71,	100,	131,	168,	209
+19	+23	+29	+31	+37	+41	

**S37. Ans.(e)**

**Sol.** श्रृंखला का पैटर्न है:

2880,	480,	96,	24,	8,	4,	4
÷6	÷5	÷4	÷3	÷2	÷1	

**S38. Ans.(a)**

**Sol.** माना शिक्षक का वजन T है।

ATQ

$$30 \times 50 + T = 31 \times 51$$

$$T = 1581 - 1500 = 81 \text{ किग्रा}$$

**S39. Ans.(d)**

**Sol.**

$$\frac{P \times 5 \times 4}{100} = 240$$

$$P = 1200$$

$$\text{अभीष्ट उत्तर} = \frac{P \times 2 \times 12}{100} = \frac{1200 \times 2 \times 12}{100} = 288 \text{ रुपये}$$



**S40. Ans.(a)**

**Sol.** 200 का 225% = ? - 40 का 25%

$$450 = ? - 10$$

$$460 = ?$$

**S41. Ans.(e)**

**Sol.**

$$\frac{1360}{100} \times 50 - 8 = \frac{20}{100} \times ?$$

$$680 - 8 = \frac{20}{100} \times ?$$

$$672 = \frac{20}{100} \times ?$$

$$3360 = ?$$

**S42. Ans.(c)**

**Sol.**

$$\frac{(4200 \text{ का } 30\% + 1200 \text{ का } 10\%)}{(1300+80)} = ?$$

$$\frac{1260+120}{1380} = ?$$

$$1 = ?$$

**S43. Ans.(d)**

**Sol.**

$$(\sqrt{6})^6 \times \sqrt{4} = ?$$

$$216 \times 2 = ?$$

$$432 = ?$$

**S44. Ans.(a)**

**Sol.**  $120 \times 20 \div 5 - 2 \times ? = ?$

$$480 = 3 \times ?$$

$$160 = ?$$

**S45. Ans.(d)**

**Sol.**  $88 \div 44 \times 21 + 117 + 10 = ?^2$

$$42 + 117 + 10 = ?^2$$

$$169 = ?^2$$

$$? = 13$$

**S46. Ans.(c)**

**Sol.**

$$? + \frac{35}{100} \times 224 = 99 - \frac{156.8}{8}$$

$$? + 78.4 = 99 - 19.6$$

$$? = 1$$

**S47. Ans.(d)**

**Sol.**

$$? \times \frac{1}{150} = \frac{1}{?} \times 120 \times 0.2$$

$$?^2 = 3600$$

$$60 = ?$$

**S48. Ans.(d)**

**Sol.**

$$? = \frac{360}{720}$$

$$? = 0.5$$

**S49. Ans.(b)**

**Sol.**

$$? \times 192 = 480$$

$$? = 2.5$$

**S50. Ans.(b)**

**Sol.**

$$\left(\frac{33}{99} \times 81\right) + 3 - ? = 4$$

$$? = 26$$

**S51. Ans.(d)**

**Sol.**

$$A \text{ से } B \text{ का लाभ साझाकरण अनुपात} = 2400 \times 12 : X \times 4$$

$$= 7200 : X$$

$$\text{ATQ, } \frac{7200}{X} = \frac{11-3}{3}$$

$$X = 900 \times 3 = 2700 \text{ रुपये}$$

**S52. Ans.(b)**

**Sol.**

दिव्या अकेले किसी काम को कर सकती है = 12 दिन

दिव्या और प्रिया मिलकर काम को कर सकती हैं =  $\frac{15}{2}$  दिन

प्रिया और रिया मिलकर उसी काम को कर सकती हैं =  $\frac{36}{5}$  दिन

कुल कार्य = 180 इकाई

दिव्या की दक्षता =  $\frac{180}{12} = 15$  इकाई/दिन

प्रिया की दक्षता =  $\frac{180 \times 2}{15} - 15 = 24 - 15 = 9$  इकाई/दिन

रिया की दक्षता =  $\frac{180 \times 5}{36} - 9 = 25 - 9 = 16$  इकाई/दिन

अभीष्ट दिन =  $\frac{180}{16} = 11\frac{1}{4}$  दिन

**S53. Ans.(d)**

**Sol.**

$$\text{पहले वस्तु का विक्रय मूल्य} = 6000 \times \frac{(100-20)}{100} = 4800 \text{ रुपये}$$

$$\text{दूसरी वस्तु का विक्रय मूल्य} = 4800 \times \frac{(100+40)}{100} = 6720 \text{ रुपये}$$

$$\text{अभीष्ट लाभ} = (6720+4800) - (6000+4800) = 720 \text{ रुपये}$$

**S54. Ans.(e)**

**Sol.**

$$\text{माना व्यक्ति द्वारा निवेश की गई राशि} = X \text{ रुपये}$$

$$\text{दो वर्षों के लिए 10\% प्रति वर्ष की दर से समतुल्य ब्याज दर} = (10+10+\frac{10 \times 10}{100}) = 21\%$$

$$\text{ATQ, } X \times \frac{21}{100} = 945$$

$$X = \frac{945 \times 100}{21} = 4500 \text{ रुपये}$$

**S55. Ans.(c)**

**Sol.**

$$\text{नाव की धारा के अनुकूल गति} = \frac{216}{9} = 24 \text{ किमी/घंटा}$$

$$\text{नाव की धारा के प्रतिकूल गति} = \frac{120}{6} = 20 \text{ किमी/घंटा}$$

$$\text{शांत जल में नाव की गति} = \frac{24+20}{2} = 22 \text{ किमी/घंटा}$$

$$\text{धारा की गति} = 24 - 22 = 2 \text{ किमी/घंटा}$$

$$\text{शांत जल में नाव की नई गति} = \frac{22}{2} = 11 \text{ किमी/घंटा}$$

$$\text{और, धारा की नई गति} = 2 \times \frac{3}{2} = 3 \text{ किमी/घंटा}$$

$$\text{धारा के अनुकूल नई गति} = 11+3 = 14 \text{ किमी/घंटा}$$

**S56. Ans.(b)**

**Sol.**

$$\text{माना अर्पिता की मासिक आय} = 100x \text{ रुपये}$$

$$\text{अर्पिता की बचत} = 100x \times \frac{100-(20+20+15)}{100} = 45x \text{ रुपये}$$

$$\text{ATQ, } 45x = 12600$$

$$x = 28$$

$$\text{अभीष्ट राशि} = 28000 \times \frac{20}{100} = 5600 \text{ रुपये}$$

**S57. Ans.(a)**

**Sol.**

$$\text{दूध की प्रारंभिक मात्रा} = 240 \times \frac{7}{12} = 140 \text{ लीटर}$$

$$\text{पानी की प्रारंभिक मात्रा} = 240 \times \frac{5}{12} = 100 \text{ लीटर}$$

$$\text{ATQ, } \frac{140+X}{100} = \frac{180}{100}$$

$$700 + 5X = 900$$

$$5X = 200$$

$$X = 40$$

**S58. Ans.(b)**

**Sol.** माना लंबाई  $x$  है।

अतः,  $2x =$  चौड़ाई

$$\text{क्षेत्रफल} = x \times 2x = 2x^2$$

अब, नई लंबाई  $= (x+5)$  और चौड़ाई  $= (2x-5)$

$$\text{नया क्षेत्रफल} = (x+5)(2x-5) = 2x^2 + 5x - 10x - 25 = 2x^2 + 5x - 25$$

$$2x^2 + 5x - 25 - 2x^2 = 25$$

$$5x - 25 = 25$$

$$5x = 50$$

$$10 = x$$

**S59. Ans.(a)**

**Sol.**

माना सनी की वर्तमान आयु  $3x$  वर्ष है।

अतः, लवली की आयु  $x$  वर्ष होगी।

ATQ,

$$\frac{x+24}{y+24} = \frac{3}{5}$$

$$4x = 2(24)$$

$$12 = x$$

$$\text{सनी की आयु} = 3(12) = 36 \text{ वर्ष}$$

**S60. Ans.(a)**

**Sol.**

$$Y = 0.60X$$

$$X - 0.60X = 192$$

$$0.40X = 192$$

$$X = 480$$

**S61. Ans.(b)**

**Sol.**

	कुल छात्र	दृश्य कला के छात्र	ललित कला के छात्र
<b>A</b>	500	200	300
<b>B</b>	400	220	180
<b>C</b>	240	160	80
<b>D</b>	440	340	100

$$\text{अभीष्ट अनुपात} = 300+180:400 = 120:100 = 6:5$$

**S62. Ans.(c)**

**Sol.**

	कुल छात्र	दृश्य कला के छात्र	ललित कला के छात्र
<b>A</b>	500	200	300
<b>B</b>	400	220	180
<b>C</b>	240	160	80
<b>D</b>	440	340	100

$$\text{अभीष्ट प्रतिशत} = \frac{220}{440} \times 100 = 50\%$$

**S63. Ans.(d)**

**Sol.**

	कुल छात्र	दृश्य कला के छात्र	ललित कला के छात्र
<b>A</b>	500	200	300
<b>B</b>	400	220	180
<b>C</b>	240	160	80
<b>D</b>	440	340	100

माना दृश्य कला और ललित कला में छात्र  $3x$  और  $5x$  हैं।

ATQ,

$$5x - 3x = 400$$

$$2x = 400$$

$$200 = x$$

$$\text{अभीष्ट उत्तर} = 3x = 600$$

**S64. Ans.(b)**

**Sol.**

	कुल छात्र	दृश्य कला के छात्र	ललित कला के छात्र
<b>A</b>	500	200	300
<b>B</b>	400	220	180
<b>C</b>	240	160	80
<b>D</b>	440	340	100

$$\text{अभीष्ट औसत} = \frac{500+400+440+240}{4} = 395$$

S65. Ans.(e)

Sol.

	कुल छात्र	दृश्य कला के छात्र	ललित कला के छात्र
A	500	200	300
B	400	220	180
C	240	160	80
D	440	340	100

अभीष्ट अंतर =  $(200+220) - (80+100) = 240$

S66. Ans.(b)

Sol. अंतिम व्यवस्था यहाँ है:

बॉक्स
Q
K
P
L
J
O
M
N

संकेत: बॉक्स J और बॉक्स K के बीच दो बॉक्स रखे गए हैं। बॉक्स K और बॉक्स L के बीच एक बॉक्स रखा गया है। बॉक्स L, बॉक्स K के नीचे रखा गया है।

निष्कर्ष: यहाँ हमें दो संभावित स्थितियाँ मिलती हैं:

स्थिति 1	स्थिति 2
बॉक्स	बॉक्स
J	K
	L
K	J
L	

संकेत: बॉक्स L और बॉक्स M के बीच दो बॉक्स रखे गए हैं। बॉक्स M को बॉक्स N के ठीक ऊपर रखा गया है।

निष्कर्ष: स्थिति 1 यहाँ समाप्त हो जाती है:

स्थिति 1	स्थिति 2
बॉक्स	बॉक्स
J	K
M	L
K	J
L	M
	N

संकेत: बॉक्स P को बॉक्स Q के नीचे और बॉक्स O के ऊपर रखा गया है। बॉक्स O के नीचे एक से अधिक बॉक्स रखे गए हैं।

निष्कर्ष: अंतिम व्यवस्था यहाँ है:

बॉक्स
Q
K
P
L
J
O
M
N

चौथा

S67. Ans.(b)

Sol. अंतिम व्यवस्था यहाँ है:

बॉक्स
Q
K
P
L
J
O
M
N

संकेत: बॉक्स J और बॉक्स K के बीच दो बॉक्स रखे गए हैं। बॉक्स K और बॉक्स L के बीच एक बॉक्स रखा गया है। बॉक्स L, बॉक्स K के नीचे रखा गया है।

निष्कर्ष: यहाँ हमें दो संभावित स्थितियाँ मिलती हैं:

स्थिति 1 बॉक्स	स्थिति 2 बॉक्स
J	K
	L
K	J
L	

संकेत: बॉक्स L और बॉक्स M के बीच दो बॉक्स रखे गए हैं। बॉक्स M को बॉक्स N के ठीक ऊपर रखा गया है।

निष्कर्ष: स्थिति 1 यहाँ समाप्त हो जाती है:

स्थिति 1 बॉक्स	स्थिति 2 बॉक्स
J	K
M	L
K	J
L	M
	N

संकेत: बॉक्स P को बॉक्स Q के नीचे और बॉक्स O के ऊपर रखा गया है। बॉक्स O के नीचे एक से अधिक बॉक्स रखे गए हैं।

निष्कर्ष: अंतिम व्यवस्था यहाँ है:

बॉक्स
Q
K
P
L
J
O
M
N

बॉक्स P को बॉक्स M के ऊपर रखा गया है - यह सही कथन है।

**S68. Ans.(e)**

**Sol.** अंतिम व्यवस्था यहाँ है:

बॉक्स
Q
K
P
L
J
O
M
N



संकेत: बॉक्स J और बॉक्स K के बीच दो बॉक्स रखे गए हैं। बॉक्स K और बॉक्स L के बीच एक बॉक्स रखा गया है। बॉक्स L, बॉक्स K के नीचे रखा गया है।

निष्कर्ष: यहाँ हमें दो संभावित स्थितियाँ मिलती हैं:

स्थिति 1	स्थिति 2
बॉक्स	बॉक्स
J	K
	L
K	J
L	

संकेत: बॉक्स L और बॉक्स M के बीच दो बॉक्स रखे गए हैं। बॉक्स M को बॉक्स N के ठीक ऊपर रखा गया है।

निष्कर्ष: स्थिति 1 यहाँ समाप्त हो जाती है:

स्थिति 1	स्थिति 2
बॉक्स	बॉक्स
J	K
M	L
K	J
L	M
	N

संकेत: बॉक्स P को बॉक्स Q के नीचे और बॉक्स O के ऊपर रखा गया है। बॉक्स O के नीचे एक से अधिक बॉक्स रखे गए हैं।

निष्कर्ष: अंतिम व्यवस्था यहाँ है:

बॉक्स
Q
K
P
L
J
O
M
N

एक



**Test Prime**

ALL EXAMS,  
ONE SUBSCRIPTION.

Logos: IITPS, IITM, IITK, IITR, IITD

बॉक्स	बॉक्स (वर्णमाला क्रम में व्यवस्थित)
Q	Q
K	P
P	O
L	N
J	M
O	L
M	K
N	J

**S69. Ans.(c)**

**Sol.** अंतिम व्यवस्था यहाँ है:

बॉक्स
Q
K
P
L
J
O
M
N

संकेत: बॉक्स J और बॉक्स K के बीच दो बॉक्स रखे गए हैं। बॉक्स K और बॉक्स L के बीच एक बॉक्स रखा गया है। बॉक्स L, बॉक्स K के नीचे रखा गया है।

निष्कर्ष: यहाँ हमें दो संभावित स्थितियाँ मिलती हैं:

स्थिति 1	स्थिति 2
बॉक्स	बॉक्स
J	K
	L
K	J
L	

संकेत: बॉक्स L और बॉक्स M के बीच दो बॉक्स रखे गए हैं। बॉक्स M को बॉक्स N के ठीक ऊपर रखा गया है।

निष्कर्ष: स्थिति 1 यहाँ समाप्त हो जाती है:

स्थिति 1	स्थिति 2
बॉक्स J	बॉक्स K
बॉक्स M	बॉक्स L
बॉक्स K	बॉक्स J
बॉक्स L	बॉक्स M
	बॉक्स N

संकेत: बॉक्स P को बॉक्स Q के नीचे और बॉक्स O के ऊपर रखा गया है। बॉक्स O के नीचे एक से अधिक बॉक्स रखे गए हैं।

निष्कर्ष: अंतिम व्यवस्था यहाँ है:

बॉक्स
Q
K
P
L
J
O
M
N

बॉक्स O बॉक्स N से संबंधित है, यहाँ तर्क यह है - पहला बॉक्स दूसरे बॉक्स से दो बॉक्स ऊपर रखा गया है।

**S70. Ans.(a)**

Sol. अंतिम व्यवस्था यहाँ है:

बॉक्स
Q
K
P
L
J
O
M
N

संकेत: बॉक्स J और बॉक्स K के बीच दो बॉक्स रखे गए हैं। बॉक्स K और बॉक्स L के बीच एक बॉक्स रखा गया है। बॉक्स L, बॉक्स K के नीचे रखा गया है।

निष्कर्ष: यहाँ हमें दो संभावित स्थितियाँ मिलती हैं:

स्थिति 1	स्थिति 2
बॉक्स	बॉक्स
J	K
	L
K	J
L	

संकेत: बॉक्स L और बॉक्स M के बीच दो बॉक्स रखे गए हैं। बॉक्स M को बॉक्स N के ठीक ऊपर रखा गया है।

निष्कर्ष: स्थिति 1 यहाँ समाप्त हो जाती है:

स्थिति 1	स्थिति 2
बॉक्स	बॉक्स
J	K
M	L
K	J
L	M
	N

संकेत: बॉक्स P को बॉक्स Q के नीचे और बॉक्स O के ऊपर रखा गया है। बॉक्स O के नीचे एक से अधिक बॉक्स रखे गए हैं।

निष्कर्ष: अंतिम व्यवस्था यहाँ है:

बॉक्स
Q
K
P
L
J
O
M
N

पाँच

**S71. Ans.(a)**

**Sol.** एक युग्म बनता है

1 7 4 6 3 9 5

**S72. Ans.(b)**

**Sol. I.** अनुसरण नहीं करता है - हॉर्स और क्लाउड के बीच कोई सीधा संबंध नहीं है। इसलिए, निश्चित संबंध अनुसरण नहीं करेगा।

**II.** अनुसरण करता है - क्लाउड और ट्री के बीच कोई सीधा संबंध नहीं है। इसलिए, संभावित संबंध अनुसरण करेगा।

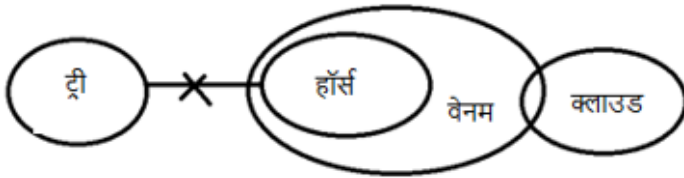

**S73. Ans.(a)**

**Sol. I.** अनुसरण करता है - वेन आरेख के अनुसार यह अनुसरण करता है।

**II.** अनुसरण नहीं करता है- दिए गए तत्वों के बीच कोई सीधा संबंध नहीं है। इसलिए निश्चित संबंध अनुसरण नहीं करेगा।

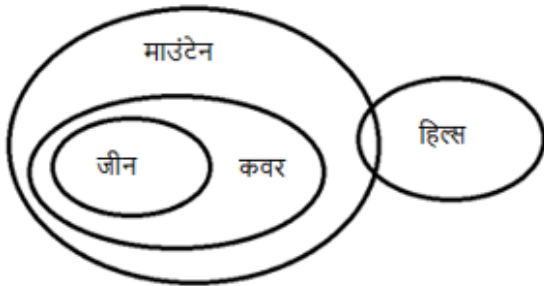

**S74. Ans.(a)**

**Sol. I.** अनुसरण करता है - वेन का वह भाग जो प्लेन है, ऑटो भी है।

**II.** अनुसरण नहीं करता है - वेन आरेख के अनुसार यह निश्चित स्थिति में अनुसरण नहीं करता है।

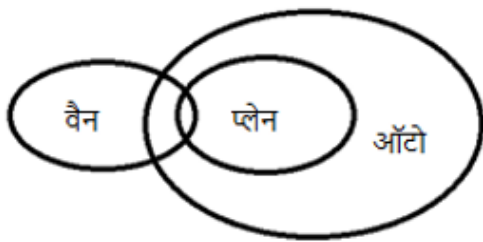

**S75. Ans.(d)**

**Sol.** अंतिम व्यवस्था यहाँ है:

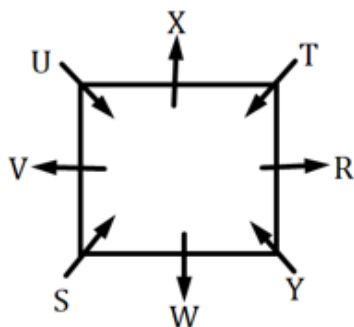

संकेत: R, S के दाईं ओर तीसरे स्थान पर बैठा है। S और T के बीच तीन व्यक्ति बैठे हैं।

निष्कर्ष: यहाँ हमें दो संभावित स्थितियाँ मिलती हैं:

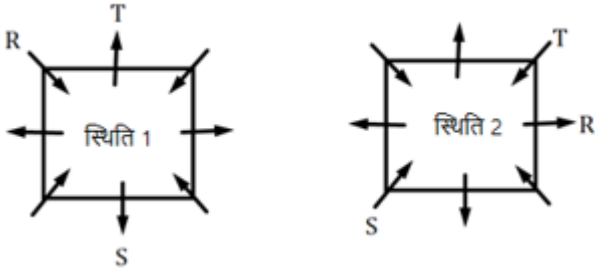

संकेत: V, U के ठीक दाईं ओर बैठा है। U का मुख केंद्र की ओर है। W, V के बाईं ओर दूसरे स्थान पर बैठा है।

निष्कर्ष: यहाँ स्थिति 1 समाप्त हो जाती है:

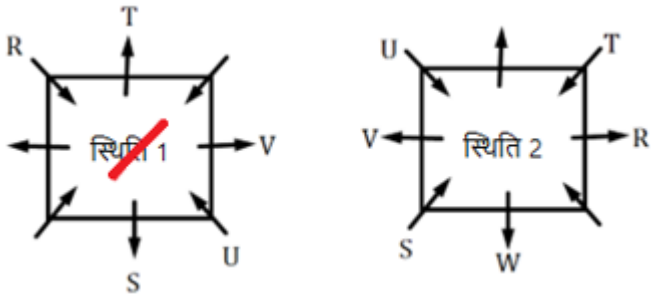

संकेत: U और Y एक-दूसरे के आसन्न नहीं बैठे हैं।

निष्कर्ष: केवल X के लिए स्थान बचा है। अंतिम व्यवस्था इस प्रकार है:

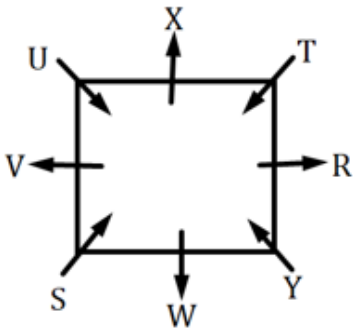

बायीं ओर से दूसरा

**S76. Ans.(b)**

**Sol.** अंतिम व्यवस्था यहाँ है:

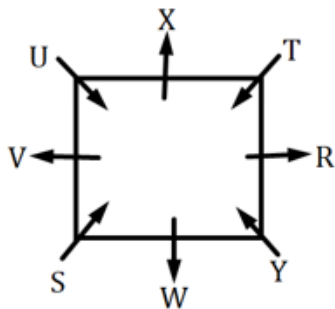

संकेत: R, S के दाईं ओर तीसरे स्थान पर बैठा है। S और T के बीच तीन व्यक्ति बैठे हैं।

निष्कर्ष: यहाँ हमें दो संभावित स्थितियाँ मिलती हैं:

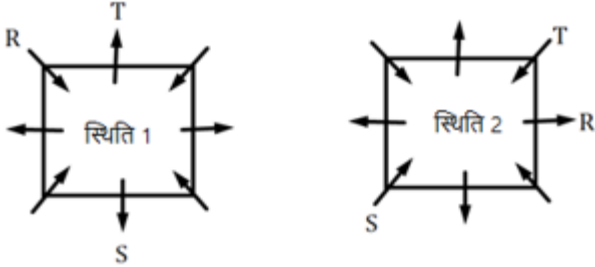

संकेत: V, U के ठीक दाईं ओर बैठा है। U का मुख केंद्र की ओर है। W, V के बाईं ओर दूसरे स्थान पर बैठा है।

निष्कर्ष: यहाँ स्थिति 1 समाप्त हो जाती है:

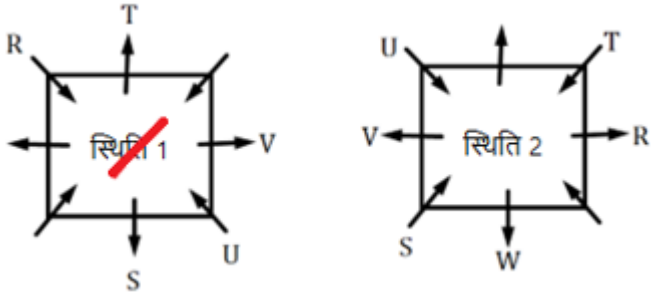

संकेत: U और Y एक-दूसरे के आसन्न नहीं बैठे हैं।

निष्कर्ष: केवल X के लिए स्थान बचा है। अंतिम व्यवस्था इस प्रकार है:

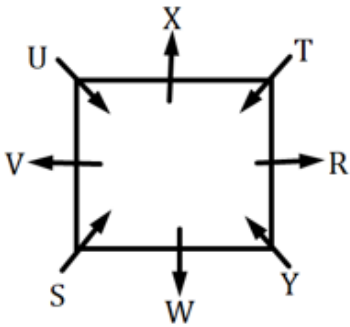

S W Y R T

**S77. Ans.(e)**

**Sol.** अंतिम व्यवस्था यहाँ है:

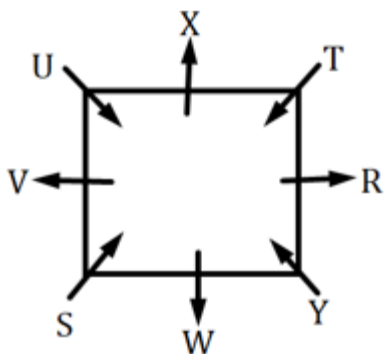

संकेत: R, S के दाईं ओर तीसरे स्थान पर बैठा है। S और T के बीच तीन व्यक्ति बैठे हैं।

निष्कर्ष: यहाँ हमें दो संभावित स्थितियाँ मिलती हैं:

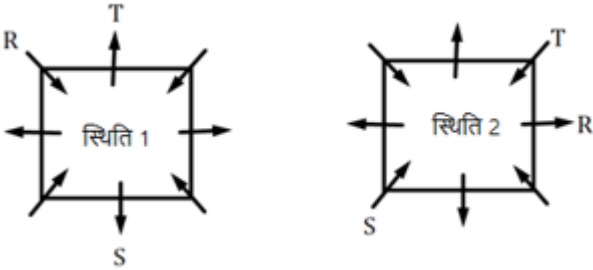

संकेत: V, U के ठीक दाईं ओर बैठा है। U का मुख केंद्र की ओर है। W, V के बाईं ओर दूसरे स्थान पर बैठा है।

निष्कर्ष: यहाँ स्थिति 1 समाप्त हो जाती है:

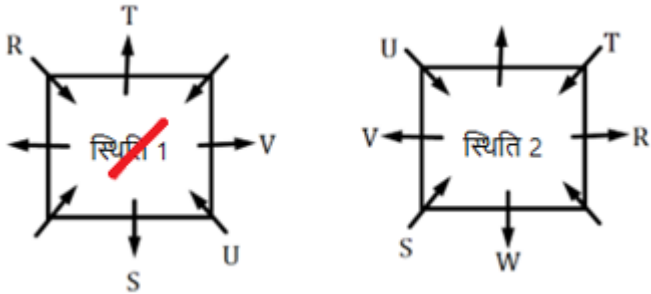

संकेत: U और Y एक-दूसरे के आसन्न नहीं बैठे हैं।

निष्कर्ष: केवल X के लिए स्थान बचा है। अंतिम व्यवस्था इस प्रकार है:

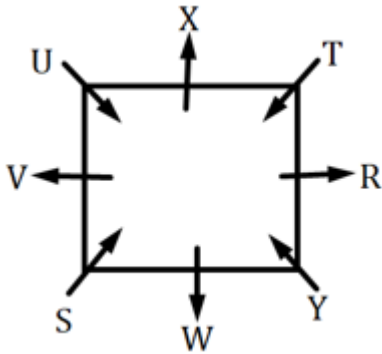

W को छोड़कर, अन्य सभी कोनों पर बैठे हैं और अंदर की ओर उन्मुख हैं।

**S78. Ans.(a)**

**Sol.** अंतिम व्यवस्था यहाँ है:

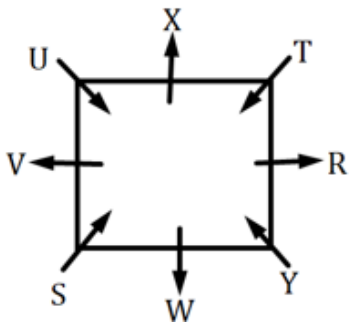



संकेत: R, S के दाईं ओर तीसरे स्थान पर बैठा है। S और T के बीच तीन व्यक्ति बैठे हैं।

निष्कर्ष: यहाँ हमें दो संभावित स्थितियाँ मिलती हैं:

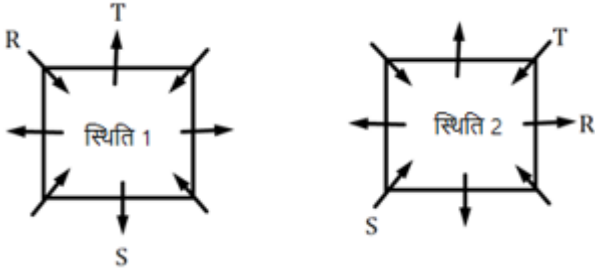

संकेत: V, U के ठीक दाईं ओर बैठा है। U का मुख केंद्र की ओर है। W, V के बाईं ओर दूसरे स्थान पर बैठा है।

निष्कर्ष: यहाँ स्थिति 1 समाप्त हो जाती है:

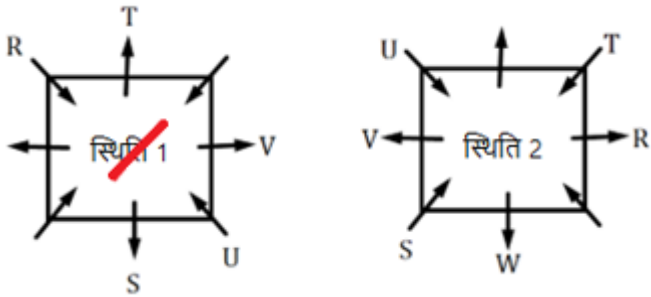

संकेत: U और Y एक-दूसरे के आसन्न नहीं बैठे हैं।

निष्कर्ष: केवल X के लिए स्थान बचा है। अंतिम व्यवस्था इस प्रकार है:

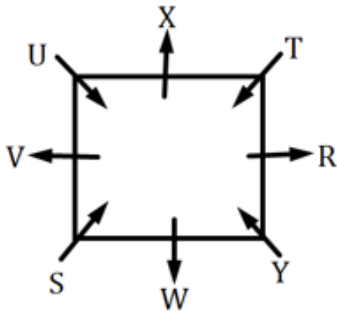

Y के बाईं ओर से गिनती करने पर Y और S के बीच बैठे व्यक्तियों की संख्या, Y के दाईं ओर से गिनती करने पर Y और T के बीच बैठे व्यक्तियों की संख्या के बराबर है।

**S79. Ans.(e)**

**Sol.** अंतिम व्यवस्था यहाँ है:

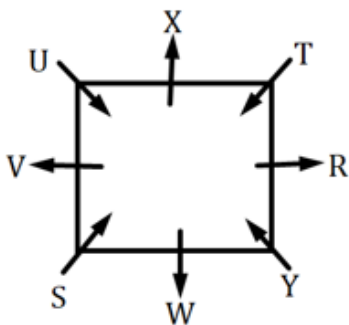

संकेत: R, S के दाईं ओर तीसरे स्थान पर बैठा है। S और T के बीच तीन व्यक्ति बैठे हैं।

निष्कर्ष: यहाँ हमें दो संभावित स्थितियाँ मिलती हैं:

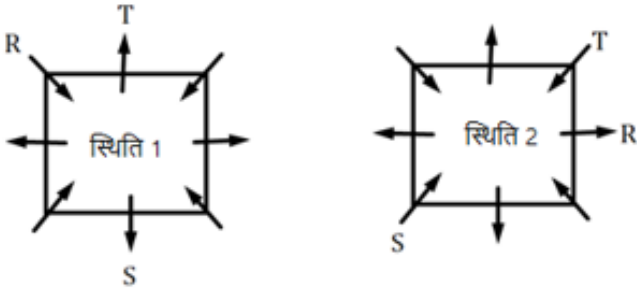

संकेत: V, U के ठीक दाईं ओर बैठा है। U का मुख केंद्र की ओर है। W, V के बाईं ओर दूसरे स्थान पर बैठा है।

निष्कर्ष: यहाँ स्थिति 1 समाप्त हो जाती है:

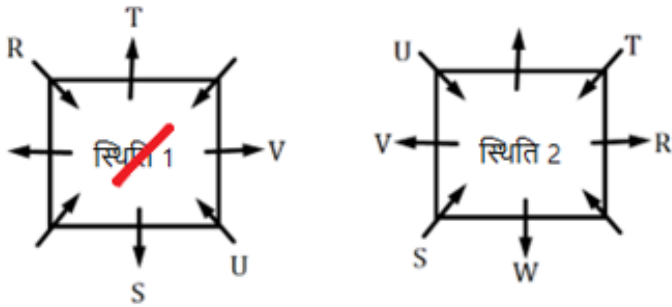

संकेत: U और Y एक-दूसरे के आसन्न नहीं बैठे हैं।

निष्कर्ष: केवल X के लिए स्थान बचा है। अंतिम व्यवस्था इस प्रकार है:

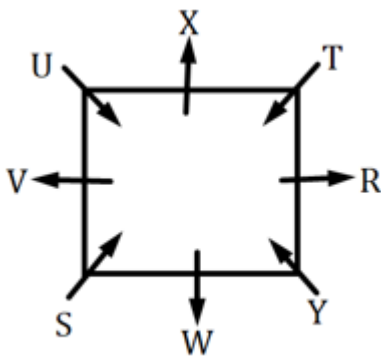

चार

**S80. Ans.(c)**

**Sol.**

$$F > E > A > C > D > B$$

78

66

D से हल्के व्यक्तियों की संख्या, A से भारी व्यक्तियों की संख्या की आधी है।



संकेत: A, पाँचवीं मंजिल के ऊपर एक सम क्रमांकित मंजिल पर रहता है। A से ऊपर रहने वाले व्यक्तियों की संख्या, A और B के बीच रहने वाले व्यक्तियों की संख्या के बराबर है।

निष्कर्ष: यहाँ हमें दो संभावित स्थितियाँ मिलती हैं:

मंजिलें	व्यक्ति	व्यक्ति
	स्थिति 1	स्थिति 2
8		A
7		B
6	A	
5		
4		
3	B	
2		
1		

संकेत: B और C के बीच तीन व्यक्ति रहते हैं। C से नीचे रहने वाले व्यक्तियों की संख्या, E और D के बीच रहने वाले व्यक्तियों की संख्या की दोगुनी है।

निष्कर्ष: यहाँ एक और स्थिति अर्थात स्थिति 3 जुड़ जाती है:

मंजिलें	व्यक्ति	व्यक्ति	व्यक्ति
	स्थिति 1	स्थिति 2	स्थिति 3
8	E	A	
7	C	B	C
6	A	E	A
5			E
4	D	D	
3	B	C	B
2			
1			D

संकेत: F और G के बीच एक मंजिल का अंतर है। F और H दोनों के नीचे G रहता है।

निष्कर्ष: स्थिति 1 और स्थिति 2 यहाँ समाप्त हो जाती हैं:

मंजिलें	व्यक्ति	व्यक्ति	व्यक्ति
	स्थिति 1	स्थिति 2	स्थिति 3
8	E	A	H
7	C	B	C
6	A	E	A
5			E
4	D	D	F
3	B	C	B
2			G
1			D

निष्कर्ष: अंतिम व्यवस्था यहाँ है:

मंजिलें	व्यक्ति
8	H
7	C
6	A
5	E
4	F
3	B
2	G
1	D

H

S89. Ans.(b)

Sol. अंतिम व्यवस्था यहाँ है:

मंजिलें	व्यक्ति
8	H
7	C
6	A
5	E
4	F
3	B
2	G
1	D

संकेत: A, पाँचवीं मंजिल के ऊपर एक सम क्रमांकित मंजिल पर रहता है। A से ऊपर रहने वाले व्यक्तियों की संख्या, A और B के बीच रहने वाले व्यक्तियों की संख्या के बराबर है।

निष्कर्ष: यहाँ हमें दो संभावित स्थितियाँ मिलती हैं:

मंजिलें	व्यक्ति	व्यक्ति
	स्थिति 1	स्थिति 2
8		A
7		B
6	A	
5		
4		
3	B	
2		
1		

संकेत: B और C के बीच तीन व्यक्ति रहते हैं। C से नीचे रहने वाले व्यक्तियों की संख्या, E और D के बीच रहने वाले व्यक्तियों की संख्या की दोगुनी है।

निष्कर्ष: यहाँ एक और स्थिति अर्थात स्थिति 3 जुड़ जाती है:

मंजिलें	व्यक्ति स्थिति 1	व्यक्ति स्थिति 2	व्यक्ति स्थिति 3
8	E	A	
7	C	B	C
6	A	E	A
5			E
4	D	D	
3	B	C	B
2			
1			D

संकेत: F और G के बीच एक मंजिल का अंतर है। F और H दोनों के नीचे G रहता है।

निष्कर्ष: स्थिति 1 और स्थिति 2 यहाँ समाप्त हो जाती हैं:

मंजिलें	व्यक्ति स्थिति 1	व्यक्ति स्थिति 2	व्यक्ति स्थिति 3
8	E	A	H
7	C	B	C
6	A	E	A
5			E
4	D	D	F
3	B	C	B
2			G
1			D

निष्कर्ष: अंतिम व्यवस्था यहाँ है:

मंजिलें	व्यक्ति
8	H
7	C
6	A
5	E
4	F
3	B
2	G
1	D

HD को छोड़कर, दो व्यक्तियों के बीच एक व्यक्ति रहता है।

S90. Ans.(a)

Sol. अंतिम व्यवस्था यहाँ है:

मंजिलें	व्यक्ति
8	H
7	C
6	A
5	E
4	F
3	B
2	G
1	D

संकेत: A, पाँचवीं मंजिल के ऊपर एक सम क्रमांकित मंजिल पर रहता है। A से ऊपर रहने वाले व्यक्तियों की संख्या, A और B के बीच रहने वाले व्यक्तियों की संख्या के बराबर है।

निष्कर्ष: यहाँ हमें दो संभावित स्थितियाँ मिलती हैं:

मंजिलें	व्यक्ति	व्यक्ति
	स्थिति 1	स्थिति 2
8		A
7		B
6	A	
5		
4		
3	B	
2		
1		

संकेत: B और C के बीच तीन व्यक्ति रहते हैं। C से नीचे रहने वाले व्यक्तियों की संख्या, E और D के बीच रहने वाले व्यक्तियों की संख्या की दोगुनी है।

निष्कर्ष: यहाँ एक और स्थिति अर्थात् स्थिति 3 जुड़ जाती है:

मंजिलें	व्यक्ति	व्यक्ति	व्यक्ति
	स्थिति 1	स्थिति 2	स्थिति 3
8	E	A	
7	C	B	C
6	A	E	A
5			E
4	D	D	
3	B	C	B
2			
1			D

संकेत: F और G के बीच एक मंजिल का अंतर है। F और H दोनों के नीचे G रहता है।

निष्कर्ष: स्थिति 1 और स्थिति 2 यहाँ समाप्त हो जाती हैं:

मंजिलें	व्यक्ति स्थिति-1	व्यक्ति स्थिति-2	व्यक्ति स्थिति 3
8	B	A	H
7	C	B	C
6	A	B	A
5			E
4	D	D	F
3	B	C	B
2			G
1			D

निष्कर्ष: अंतिम व्यवस्था यहाँ है:

मंजिलें	व्यक्ति
8	H
7	C
6	A
5	E
4	F
3	B
2	G
1	D

केवल G

मंजिलें	व्यक्ति	व्यक्ति
8	H	A
7	C	B
6	A	C
5	E	D
4	F	E
3	B	F
2	G	G
1	D	H



S91. Ans.(d)

Sol. अंतिम व्यवस्था यहाँ है:

मंजिलें	व्यक्ति
8	H
7	C
6	A
5	E
4	F
3	B
2	G
1	D



संकेत: A, पाँचवीं मंजिल के ऊपर एक सम क्रमांकित मंजिल पर रहता है। A से ऊपर रहने वाले व्यक्तियों की संख्या, A और B के बीच रहने वाले व्यक्तियों की संख्या के बराबर है।

निष्कर्ष: यहाँ हमें दो संभावित स्थितियाँ मिलती हैं:

मंजिलें	व्यक्ति स्थिति 1	व्यक्ति स्थिति 2
8		A
7		B
6	A	
5		
4		
3	B	
2		
1		

संकेत: B और C के बीच तीन व्यक्ति रहते हैं। C से नीचे रहने वाले व्यक्तियों की संख्या, E और D के बीच रहने वाले व्यक्तियों की संख्या की दोगुनी है।

निष्कर्ष: यहाँ एक और स्थिति अर्थात् स्थिति 3 जुड़ जाती है:

मंजिलें	व्यक्ति स्थिति 1	व्यक्ति स्थिति 2	व्यक्ति स्थिति 3
8	E	A	
7	C	B	C
6	A	E	A
5			E
4	D	D	
3	B	C	B
2			
1			D

संकेत: F और G के बीच एक मंजिल का अंतर है। F और H दोनों के नीचे G रहता है।

निष्कर्ष: स्थिति 1 और स्थिति 2 यहाँ समाप्त हो जाती हैं:

मंजिलें	व्यक्ति स्थिति 1	व्यक्ति स्थिति 2	व्यक्ति स्थिति 3
8	E	A	H
7	G	B	C
6	A	E	A
5			E
4	D	D	F
3	B	G	B
2			G
1			D

निष्कर्ष: अंतिम व्यवस्था यहाँ है:

मंजिलें	व्यक्ति
8	H
7	C
6	A
5	E
4	F
3	B
2	G
1	D

B विषम संख्या वाली मंजिल पर रहता है।

**S92. Ans.(c)**

**Sol.** अंतिम व्यवस्था यहाँ है:

मंजिलें	व्यक्ति
8	H
7	C
6	A
5	E
4	F
3	B
2	G
1	D

संकेत: A, पाँचवीं मंजिल के ऊपर एक सम क्रमांकित मंजिल पर रहता है। A से ऊपर रहने वाले व्यक्तियों की संख्या, A और B के बीच रहने वाले व्यक्तियों की संख्या के बराबर है।

निष्कर्ष: यहाँ हमें दो संभावित स्थितियाँ मिलती हैं:

मंजिलें	व्यक्ति	व्यक्ति
	स्थिति 1	स्थिति 2
8		A
7		B
6	A	
5		
4		
3	B	
2		
1		

संकेत: B और C के बीच तीन व्यक्ति रहते हैं। C से नीचे रहने वाले व्यक्तियों की संख्या, E और D के बीच रहने वाले व्यक्तियों की संख्या की दोगुनी है।

निष्कर्ष: यहाँ एक और स्थिति अर्थात स्थिति 3 जुड़ जाती है:

मंजिलें	व्यक्ति स्थिति 1	व्यक्ति स्थिति 2	व्यक्ति स्थिति 3
8	E	A	
7	C	B	C
6	A	E	A
5			E
4	D	D	
3	B	C	B
2			
1			D

संकेत: F और G के बीच एक मंजिल का अंतर है। F और H दोनों के नीचे G रहता है।

निष्कर्ष: स्थिति 1 और स्थिति 2 यहाँ समाप्त हो जाती हैं:

मंजिलें	व्यक्ति स्थिति 1	व्यक्ति स्थिति 2	व्यक्ति स्थिति 3
8	E	A	H
7	C	B	C
6	A	E	A
5			E
4	D	D	F
3	B	C	B
2			G
1			D

निष्कर्ष: अंतिम व्यवस्था यहाँ है:

मंजिलें	व्यक्ति
8	H
7	C
6	A
5	E
4	F
3	B
2	G
1	D

चार

**S93. Ans.(e)**

Sol. I.  $A > R$  (असत्य)

II.  $A = R$  (असत्य)

लेकिन दोनों ही या-तो-या (either-or) स्थिति का अनुसरण करते हैं।

**S94. Ans.(c)**

**Sol. I. A > N (असत्य)**

**II. Z < M (असत्य)**

**S95. Ans.(a)**

**Sol. I. S > K (सत्य)**

**II. V > G (असत्य)**

**S96. Ans.(d)**

**Sol.**

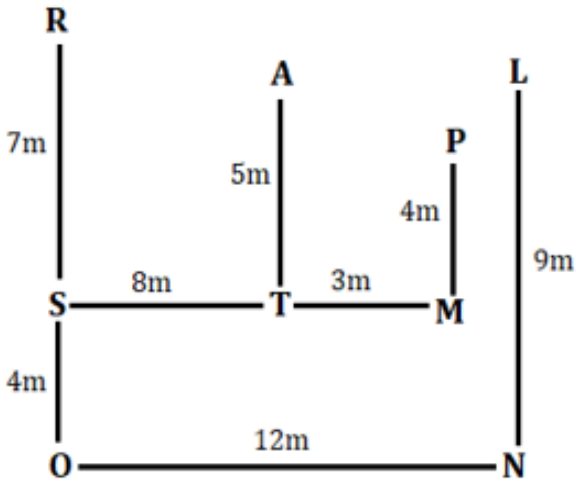

4 मीटर पश्चिम की ओर

**S97. Ans.(c)**

**Sol.**

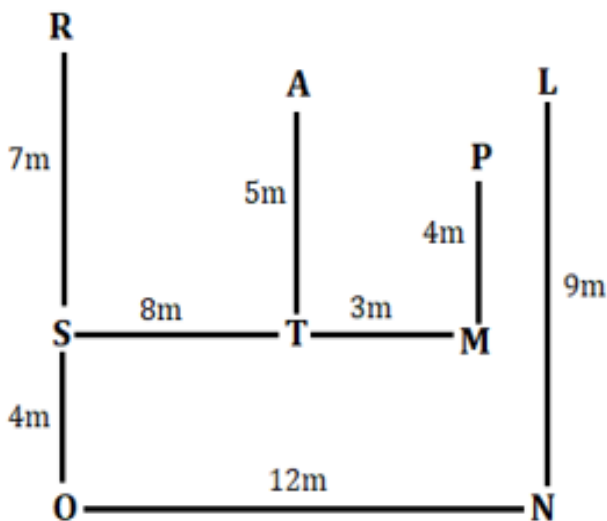

दक्षिण-पूर्व

**S98. Ans.(e)**

**Sol.**

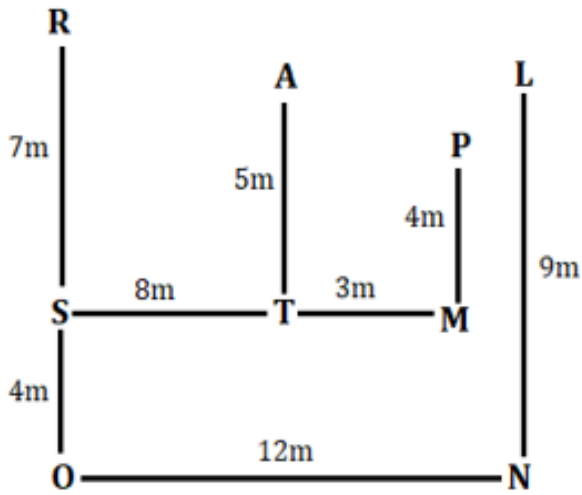

OL को छोड़कर, पहला बिंदु दूसरे बिंदु के उत्तर-पश्चिम में है।

**S99. Ans.(a)**

**Sol.** OQBBSJRF

केवल B की पुनरावृत्ति हो रही है

**S100. Ans.(c)**

**Sol.** IL

