

SBI Clerk Pre 2024-25 Memory Based Paper 01-Mar-2025-1st shift

Directions (1-5): In the sentence below, four words have been highlighted which may be misspelt or inappropriate in their usage. Mark the erroneous word as the answer and if all the words are correct in their spellings and usage, choose 'All are correct' as the answer.

Q1. Demonetization (A) taught (B) us to use various online platforms (C) for transactions (D).

- (a) demonetization
- (b) taught
- (c) platforms
- (d) transactions
- (e) All are correct

Q2. She started (A) working on her novel (B) last year and has already completed (C) three chapters (D).

- (a) started
- (b) novel
- (c) completed
- (d) chapters
- (e) All are correct

Q3. The teacher expressed (A) her appreciation (B) for the students' hard work by praising (C) their efforts (D) in front of the whole class.

- (a) expressed
- (b) appreciation
- (c) praising
- (d) efforts
- (e) All are correct

Q4. Despite their differences, they remained close friends, always supports each other through thick and thin.

- (a) differences
- (b) remained
- (c) friends
- (d) supports
- (e) All are correct

Q5. The teacher tried to drawn students into the discussion by asking extremely thought-provoking questions.

- (a) drawn
- (b) discussion
- (c) extremely
- (d) questions
- (e) All are correct

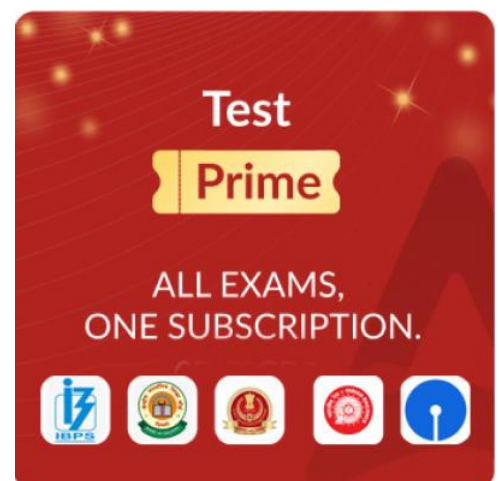

Test
Prime

ALL EXAMS,
ONE SUBSCRIPTION.



Q6. Identify the correct sentence from the options given below.

- (a) The engineer designed a new software too improve cybersecurity.
- (b) The students revised its lessons before the final exam.
- (c) The volunteers planted trees to combat deforestation.
- (d) She drink herbal tea every night to improve digestion.
- (e) The team practiced hard before the championship's match.

Q7. Identify the correct sentence from the options given below.

- (a) The tourists explored the ancient ruins during their vacation.
- (b) The biologists studying marine life in the deep ocean.
- (c) She wakes down early to prepare breakfast for her family.
- (d) The chef experimented with new spices to created a unique dish.
- (e) The sun sets behind the mountains, painting the sky in warming colors.

Q8. Identify the correct sentence from the options given below.

- (a) The smartphone battery last longer after the recent update.
- (b) The professor explains complex concepts use simple examples.
- (c) The river flows thorough the valley, providing water to nearby villages.
- (d) The doctor advised him/her to exercise regular for better heart health.
- (e) The athlete broke the previous record in the 100-meter sprint.

Q9. Identify the correct sentence from the options given below.

- (a) The flight departs from the international terminal on noon.
- (b) The telescope captured an stunning image of a distant galaxy.
- (c) He reads a novel before going too bed every night.
- (d) The bakery sells freshly baked bread every morning.
- (e) The thunderstorm caused a power outage in the entirely town.

Q10. Identify the correct sentence from the options given below.

- (a) The astronauts conducting research aboard the space station.
- (b) The activists campaigned for equal education opportunities.
- (c) The stock market fluctuates based in global economic trends.
- (d) Historians study ancient manuscripts too understand past civilizations.
- (e) The pianist perform at the concert hall every Saturday.

Directions (11-16): In the following passage there are blanks, each of which has been denoted by a letter. For each blank, five options are given. Choose the most appropriate word from the options that fits the blank appropriately.

In 2021, a dangerous heat wave struck Northern America, leading to extreme temperatures _____(A) many surrounding regions. The heat wave caused record-breaking temperatures, _____(B) some areas experiencing over 45°C. The intense heat affected the environment and public health severely.

Wildfires spread rapidly, destroying forests and wildlife habitats. _____ (C) firefighters worked tirelessly, the dry and hot conditions made it difficult to control the flames. Many people had to evacuate their homes, and emergency services were stretched _____ (D) their limits.

The heat wave also impacted health services, with hospitals seeing a rise in heat-related illnesses, especially _____ (E) vulnerable groups like the elderly and children. Authorities advised everyone to stay indoors and remain hydrated.

Experts pointed out that climate change might have contributed to this extreme event. They stressed the need for urgent actions _____ (F) prevent similar disasters in the future.

Q11. Which of the following word best fits in blank (A)?

- (a) across
- (b) down
- (c) within
- (d) through
- (e) spate

Q12. Which of the following word best fits in blank (B)?

- (a) between
- (b) with
- (c) among
- (d) however
- (e) despite

Q13. Which of the following word best fits in blank (C)?

- (a) Until
- (b) For
- (c) While
- (d) Because
- (e) Again

Q14. Which of the following word best fits in blank (D)?

- (a) last
- (b) unless
- (c) under
- (d) beyond
- (e) yet

Q15. Which of the following word best fits in blank (E)?

- (a) too
- (b) among
- (c) out
- (d) beside
- (e) and

Q16. Which of the following word best fits in blank (F)?

- (a) on
- (b) for
- (c) by
- (d) in
- (e) to

Directions (17-25): Read the following passage and answer the given questions.

In our fast-paced world, maintaining a clean and organized space can have a profound impact on our mental well-being. Decluttering and cleaning not only enhance the appearance of our surroundings but also help us feel more at peace, reducing stress and anxiety. A clutter-free environment fosters clarity, productivity, and a sense of control over our lives. However, the process of decluttering can sometimes feel **daunting**, especially when we are **stuck in a rut**, unsure of where to begin.

One of the biggest misconceptions about decluttering is that it must be completed in a single day. In reality, it is far more effective to tackle it gradually. Setting aside just a few minutes each day to remove unnecessary items and organize our belongings can create a lasting habit that prevents clutter from accumulating again. Over time, this small effort results in a cleaner, more refreshing space that boosts our mood and enhances our daily routine.

The impacts of decluttering go beyond just having a tidy home. A well-organized space can improve focus, increase efficiency, and even enhance sleep quality. When our surroundings are chaotic, our minds tend to mirror that disorder, making it harder to concentrate or relax. Decluttering eliminates distractions and creates an environment that promotes calmness and positivity. Additionally, a clean space fosters a sense of accomplishment, reinforcing motivation in other areas of life.

That being said, decluttering is not always easy. Many of us accumulate sentimental items or struggle with decision-making, making it difficult to part with things we no longer need. At times, we may find ourselves **vying** between keeping something "just in case" and letting it go for the sake of space and simplicity. In such moments, _____ help from a friend, family member, or even a professional organizer can make the process more manageable and enjoyable.

Ultimately, decluttering is not just about tidying up—it is a form of self-care. By making it a regular habit, we can create a stress-free environment that allows us to focus on what truly matters in life.

Q17. Identify the correct statement based on the passage.

- (a) Decluttering is a form of self-care that helps in creating a stress-free environment.
- (b) People struggling with decision-making may find decluttering particularly challenging.
- (c) Hiring a professional organizer is the only reliable way to ensure a clutter-free space.
- (d) Both a and b
- (e) All ab, b, c

Q18. Which of the following is the antonym of "daunting" as used in the passage?

- (a) Encouraging
- (b) Overwhelming
- (c) Intimidating
- (d) Discouraging
- (e) Challenging

Q19. Which of the following is the synonym of "vying" as used in the passage?

- (a) Competing
- (b) Ignoring
- (c) Surrendering
- (d) Hesitating
- (e) Negotiating

Q20. Choose the most appropriate word to fill in the blank:

- (a) demanding
- (b) seeking
- (c) ignoring
- (d) refusing
- (e) avoiding

Q21. What does the idiom "stuck in a rut" mean as used in the passage?

- (a) Feeling trapped in a repetitive and unchanging routine.
- (b) Being physically stuck in a messy or cluttered place.
- (c) Enjoying an adventurous and exciting lifestyle.
- (d) Making sudden and unpredictable changes in life.
- (e) Becoming more successful by following strict discipline.

Q22. What are some benefits of decluttering and cleaning, according to the passage?

- (a) It helps maintain a good mood by fostering a stress-free environment.
- (b) It enhances sleep quality by reducing mental and physical clutter.
- (c) It suppresses ambition by shifting focus away from long-term goals.
- (d) Both (a) and (b)
- (e) All (a), (b), and (c)

Q23. Identify the incorrect statement based on the passage.

- (a) Decluttering enhances sleep quality by creating a more peaceful space.
- (b) A cluttered environment can negatively affect focus and mental clarity.
- (c) Decluttering is a one-time process that eliminates the need for future organization.
- (d) Both a and b
- (e) All ab, b, c

Q24. Why is a gradual approach to decluttering considered more effective than completing it in a single day?

- (a) It helps individuals avoid making impulsive decisions when discarding items.
- (b) It ensures that people will never accumulate clutter in the future.
- (c) It minimizes the risk of feeling physically exhausted from excessive cleaning.
- (d) It allows decluttering to become a lasting habit, preventing future mess.
- (e) It eliminates the need for external assistance from friends or professional organizers.

Q25. What role does a clean and organized space play in enhancing productivity, according to the passage?

- (a) It eliminates the need for any further cleaning.
- (b) It creates distractions that stimulate creativity.
- (c) It fosters clarity and a sense of control, which improves productivity.
- (d) It primarily focuses on physical health rather than mental well-being.
- (e) It encourages a more chaotic and spontaneous lifestyle.

Directions (26-30): The following question contains a sentence which has been divided into four parts which might not be in their correct order of narrative. The sentence is then followed by five options, one of which gives the sequence of the rearranged parts to make the sentence meaningful. Choose the option which gives the correct sequence of the parts. If the sentence is already arranged in the correct sequence, then mark option " No rearrangement required " as the answer.

Q26.

- (A) announced the final
- (B) verdict after reviewing
- (C) all evidence
- (D) the judge
- (a) BDCA
- (b) BADC
- (c) DABC
- (d) DCBA
- (e) No rearrangement required

Q27.

- (A) fashion collection at the
- (B) prestigious fashion week
- (C) the talented designer proudly
- (D) showcased a stunning new
- (a) ABDC
- (b) CDAB
- (c) ADCB
- (d) DBCA
- (e) No rearrangement required

Q28.

- (A) the cheerful toddler
- (B) building blocks
- (C) giggled joyfully while
- (D) playing with colorful

- (a) ACDB
- (b) ACBD
- (c) BACD
- (d) BADC
- (e) No rearrangement required

Q29.

- (A) upcoming critical mission
- (B) prepare for the
- (C) trained rigorously to
- (D) the brave soldiers
- (a) BDCA
- (b) DABC
- (c) BACD
- (d) DCBA
- (e) No rearrangement required

Q30.

- (A) through complex machine
- (B) learning algorithms
- (C) the advanced robot quickly
- (D) learned new tasks
- (a) DACB
- (b) BDAC
- (c) CDAB
- (d) ADBC
- (e) No rearrangement required

Directions (31-35): निम्नलिखित बार ग्राफ का ध्यानपूर्वक अध्ययन करें और नीचे दिए गए प्रश्नों के उत्तर दें। बार ग्राफ उन व्यक्तियों की कुल संख्या दर्शाता है जो पाँच अलग-अलग एयरलाइनों से पुणे और दिल्ली के लिए उड़ान भरते हैं।

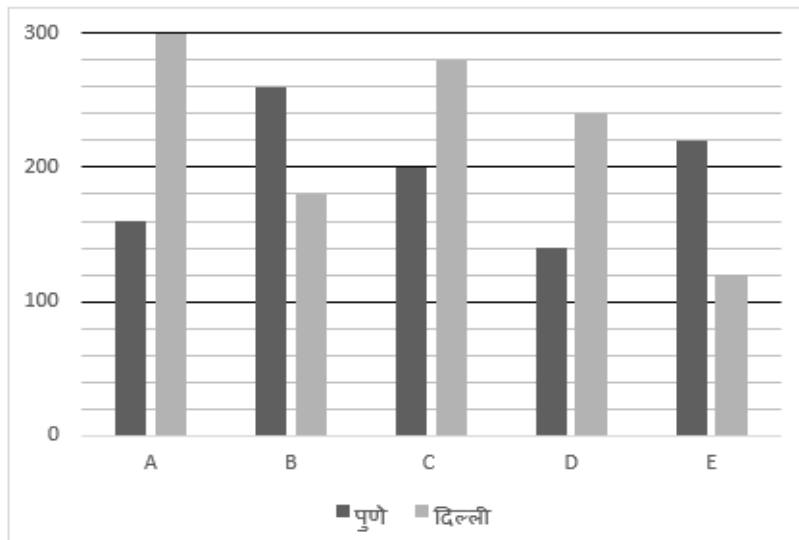

Q31. D से पुणे के लिए उड़ान भरने वाले कुल व्यक्तियों की संख्या का A से दिल्ली के लिए उड़ान भरने वाले कुल व्यक्तियों की संख्या से अनुपात ज्ञात कीजिए।

- (a) 15:11
- (b) 7:15
- (c) 9:11
- (d) 7:9
- (e) 9:13

Q32. C से दिल्ली के लिए उड़ान भरने वाले व्यक्तियों की कुल संख्या, D से पुणे के लिए उड़ान भरने वाले व्यक्तियों की कुल संख्या से कितने प्रतिशत अधिक या कम है?

- (a) 83.33%
- (b) 66.67%
- (c) 50%
- (d) 75%
- (e) 100%

Q33. A और B से एक साथ पुणे के लिए उड़ान भरने वाले व्यक्तियों की कुल संख्या, C और E से एक साथ दिल्ली के लिए उड़ान भरने वाले व्यक्तियों की कुल संख्या से कितनी अधिक या कम है?

- (a) 5
- (b) 10
- (c) 15
- (d) 25
- (e) 20

Q34. B से पुणे और दिल्ली के लिए उड़ान भरने वाले कुल व्यक्तियों की औसत संख्या ज्ञात कीजिए।

- (a) 240
- (b) 180
- (c) 220
- (d) 190
- (e) 150

Q35. A से पुणे के लिए उड़ान भरने वाले व्यक्तियों की कुल संख्या, E से दिल्ली के लिए उड़ान भरने वाले व्यक्तियों की कुल संख्या का कितना प्रतिशत है?

- (a) 125%
- (b) 166.67%
- (c) 133.33%
- (d) 175%
- (e) इनमें से कोई नहीं

Directions (36-40): निम्नलिखित जानकारी का ध्यानपूर्वक अध्ययन कीजिए और नीचे दिए गए प्रश्नों के उत्तर दीजिए।
कक्षा 8 में: कक्षा में छात्रों की कुल संख्या 60 है, और कक्षा में 40% लड़के हैं।
कक्षा 9 में: कक्षा में लड़कों और कक्षा 8 में लड़कियों का अनुपात क्रमशः 7:4 है। कक्षा में कुल छात्र 8वीं कक्षा के छात्रों से 40% अधिक हैं।
कक्षा 10 में: कक्षा में कुल लड़कियाँ, कक्षा 9 की तुलना में 14 $\frac{2}{7}$ % अधिक हैं, और कक्षा में कुल लड़के, कक्षा 8 की तुलना में 16.67% कम हैं।

Q36. कक्षा 8 में कुल लड़कों और कक्षा 9 में कुल लड़कियों के बीच अंतर ज्ञात कीजिए।

- (a) 3
- (b) 7
- (c) 8
- (d) 4
- (e) 5

Q37. कक्षा 10 के कुल छात्रों का कक्षा 8 और 9 के एक साथ कुल लड़कों से अनुपात ज्ञात कीजिए।

- (a) 44 : 79
- (b) 43 : 87
- (c) 45 : 83
- (d) 42 : 89
- (e) इनमें से कोई नहीं

Q38. कक्षा 9 में कुल लड़कियाँ, कक्षा 10 में कुल लड़कों का कितना प्रतिशत हैं?

- (a) 101%
- (b) 103.33%
- (c) 110%
- (d) 105%
- (e) 108%

Q39. कक्षा 8 में लड़कों और कक्षा 10 में लड़कियों की औसत संख्या ज्ञात कीजिए।

- (a) 24
- (b) 12
- (c) 28
- (d) 16
- (e) 20

Q40. कक्षा 11 में कुल लड़के, कक्षा 8 और 10 में लड़कियों की औसत संख्या से 5 अधिक हैं। यदि कक्षा 11 में कुल छात्र, कक्षा 9 के कुल छात्र से 25% अधिक हैं, तो कक्षा 11 में कुल लड़कियों की संख्या ज्ञात कीजिए।

- (a) 100
- (b) 70
- (c) 80
- (d) 90
- (e) 120



Test
Prime

ALL EXAMS,
ONE SUBSCRIPTION.



Q41. A और B किसी कार्य को 15 दिनों में पूरा कर सकते हैं, B और C मिलकर उसी कार्य को 20 दिनों में पूरा कर सकते हैं, जबकि C और A पूरे कार्य को 30 दिनों में पूरा कर सकते हैं। A, B और C द्वारा मिलकर कार्य पूरा करने में लिए गए दिनों की संख्या ज्ञात कीजिए।

- (a) 5
- (b) 8.33
- (c) 10
- (d) 12.5
- (e) 13.33

Q42. अनीता ने 5000 रुपये के निवेश के साथ एक व्यवसाय शुरू किया। छह महीने बाद, बनिता 4000 रुपये के निवेश के साथ शामिल हो गई, और अनीता ने अपना निवेश 1000 रुपये बढ़ा दिया। वर्ष के अंत में, कुल लाभ 39000 रुपये है, तो अनीता का लाभ हिस्सा (रुपये में) ज्ञात कीजिए।

- (a) 28600
- (b) 23400
- (c) 25600
- (d) 21400
- (e) 22500

Q43. ट्रेन A 200 मीटर लंबे प्लेटफॉर्म को 20 मीटर/सेकंड की गति से 15 सेकंड में पार कर सकती है। यदि ट्रेन B की गति और लंबाई क्रमशः 25 मीटर/सेकंड और 250 मीटर है, तो उसी दिशा में चलने वाली ट्रेन B द्वारा ट्रेन A को पार करने में लिया गया समय (सेकंड में) ज्ञात कीजिए।

- (a) 80
- (b) 70
- (c) 50
- (d) 40
- (e) 90

Q44. एक त्रिभुज का क्षेत्रफल 126 वर्ग सेमी है, तथा त्रिभुज की ऊँचाई और आधार का अनुपात क्रमशः 9:7 है। यदि त्रिभुज का आधार एक वृत्त के व्यास के बराबर है, तो वृत्त की परिधि (सेमी में) ज्ञात कीजिए।

- (a) 32
- (b) 60
- (c) 44
- (d) 22
- (e) 28

Q45. शहर A में X संख्या में लोग हैं, और शहर A से 10% लोग विदेश जाते हैं। यदि शहर A में शेष बचे लोगों का 25% लोग शहर B में चले जाते हैं और शहर B में कुल लोग 9000 हैं, तो शहर A में लोगों की संख्या कितनी है?

- (a) 20000
- (b) 25000
- (c) 40000
- (d) 44000
- (e) 36000

Directions (46-55): निम्नलिखित प्रश्न में प्रश्नवाचक चिह्न (?) के स्थान पर क्या आएगा?

Q46. $250 \div 5 + 18 \times 12 = ?$

- (a) 201
- (b) 190
- (c) 234
- (d) 240
- (e) 266

Q47. $28^2 + 16 = 20$ का ?%

- (a) 1500
- (b) 2500
- (c) 4500
- (d) 4000
- (e) 3000

Q48. $\frac{128}{4} + \frac{450}{9} = ? \times 2$

- (a) 41
- (b) 43
- (c) 42
- (d) 45
- (e) 49

Q49. 366 का $\frac{1}{3} + 540$ का $\frac{2}{9} = ? \div 4$

- (a) 967
- (b) 987
- (c) 958
- (d) 978
- (e) 968

Q50. $\sqrt{1521} + 11 = ? + 15$

- (a) 42
- (b) 40
- (c) 35
- (d) 43
- (e) 39

Q51. $1.8 \times 4 + 22.5 + 124.5 = ?$

- (a) 123.3
- (b) 144.5
- (c) 154.2
- (d) 189.8
- (e) 127.4

Q52. $240-120+349-109=?$

- (a) 360
- (b) 240
- (c) 120
- (d) 180
- (e) 250

Q53. $2^4 \div 32 \times 4^2 = 2^?$

- (a) 2
- (b) 3
- (c) 5
- (d) 4
- (e) 1

Q54. 400 का 28% + 80 का 125% = ?³ - 4

- (a) 3
- (b) 2
- (c) 4
- (d) 6
- (e) 5

Q55. $19.2 \times 4 - 0.4 \times 3 = ? - 1.5 \times 4$

- (a) 81.6
- (b) 87.4
- (c) 82.3
- (d) 84.5
- (e) 88.9

Directions (56-60): इनमें से प्रत्येक प्रश्न में दो समीकरण (I) और (II) दिए गए हैं। आपको दोनों समीकरणों को हल करना है और उत्तर देना है।

Q56. I. $x^2 - 16x + 63 = 0$

II. $y^2 - 21y + 108 = 0$

- (a) यदि $x > y$
- (b) यदि $x \geq y$
- (c) यदि $x < y$
- (d) यदि $x \leq y$
- (e) यदि $x = y$ या x और y के बीच कोई संबंध स्थापित नहीं किया जा सकता

Q57. I. $x^2 - 20x + 75 = 0$

II. $y^2 + 13y - 68 = 0$

- (a) यदि $x > y$
(b) यदि $x \geq y$
(c) यदि $x < y$
(d) यदि $x \leq y$
(e) यदि $x = y$ या x और y के बीच कोई संबंध स्थापित नहीं किया जा सकता

Q58. I. $x^2 - 27x - 124 = 0$

II. $y^2 - 24y + 95 = 0$

- (a) यदि $x > y$
(b) यदि $x \geq y$
(c) यदि $x < y$
(d) यदि $x \leq y$
(e) यदि $x = y$ या x और y के बीच कोई संबंध स्थापित नहीं किया जा सकता

Q59. I. $x^2 - 25x + 150 = 0$

II. $y^2 - 31y + 210 = 0$

- (a) यदि $x > y$
(b) यदि $x \geq y$
(c) यदि $x < y$
(d) यदि $x \leq y$
(e) यदि $x = y$ या x और y के बीच कोई संबंध स्थापित नहीं किया जा सकता

Q60. I. $x^2 - 16x + 39 = 0$

II. $y^2 - 33y + 270 = 0$

- (a) यदि $x > y$
(b) यदि $x \geq y$
(c) यदि $x < y$
(d) यदि $x \leq y$
(e) यदि $x = y$ या x और y के बीच कोई संबंध स्थापित नहीं किया जा सकता

Q61. एक दुकानदार ने एक वस्तु पर उसके क्रय मूल्य से 50% अधिक मूल्य अंकित किया तथा 10% और X% की दो क्रमिक छूट दी। यदि दुकानदार ने वस्तु पर 8% लाभ अर्जित किया, तो X का मान ज्ञात कीजिए।

- (a) 20
(b) 10
(c) 15
(d) 5
(e) 12

Q62. एक नाव धारा के अनुकूल 150 किमी की दूरी 10 घंटे में और धारा के प्रतिकूल 60 किमी की दूरी 12 घंटे में तय कर सकती है। यदि नाव और धारा की गति में 5 किमी/घंटा की वृद्धि की जाती है, तो धारा के प्रतिकूल 30 किमी की दूरी तय करने में नाव द्वारा लिया गया समय ज्ञात कीजिए।

- (a) 8 घंटे
- (b) 5 घंटे
- (c) 2 घंटे
- (d) 3 घंटे
- (e) 6 घंटे

Q63. एक मिश्रण में 85 लीटर दूध और पानी का अनुपात क्रमशः 10 : 7 है। यदि मिश्रण में X लीटर पानी मिलाया जाता है, तो दूध और पानी का अनुपात क्रमशः 10 : 9 हो जाता है। X ज्ञात कीजिए।

- (a) 20
- (b) 12
- (c) 5
- (d) 10
- (e) 25

Q64. A और B की औसत आयु 60 वर्ष है, तथा A और B की आयु के बीच का अंतर 30 ($A > B$) वर्ष है। यदि C की आयु, B की आयु का $\frac{4}{5}$ वाँ भाग है, तो C की आयु (वर्षों में) ज्ञात कीजिए।

- (a) 36
- (b) 24
- (c) 15
- (d) 10
- (e) 40

Q65. A से B का अनुपात क्रमशः 8 : 11 है। यदि A में 40% की वृद्धि होती है और B में 20% की कमी होती है, तो A से B का नया अनुपात 14 : 11 हो जाता है। A का मूल मान ज्ञात कीजिए। (A और B दो धनात्मक पूर्णांक हैं)।

- (a) 22
- (b) 12
- (c) 20
- (d) इनमें से कोई नहीं
- (e) निर्धारित नहीं किया जा सकता

Directions (66-69): निम्नलिखित जानकारी का ध्यानपूर्वक अध्ययन कीजिए और नीचे दिए गए प्रश्नों के उत्तर दीजिए:

एक निश्चित कूट भाषा में:

“Reach check class rain” को “MN OZ HF ED” के रूप में कूटबद्ध किया गया है

“Class rain vision best” को “HF MN JK LO” के रूप में कूटबद्ध किया गया है

“Reach store best vision” को “LO JK OZ BO” के रूप में कूटबद्ध किया गया है

“Rain check school vision” को “ED HF TM JK” के रूप में कूटबद्ध किया गया है

Q66. शब्द युग्म "Vision best" के लिए कूट क्या है?

- (a) BO ED
- (b) JK BO
- (c) JK LO
- (d) LO ED
- (e) निर्धारित नहीं किया जा सकता

Q67. निम्नलिखित में से कौन-सा शब्द "TM" के रूप में कूटबद्ध है?

- (a) Reach
- (b) Check
- (c) School
- (d) Rain
- (e) या तो Rain या School

Q68. दी गई कूट भाषा में कथन "Store Check Rain" के लिए कूट क्या है?

- (a) BO MN OZ
- (b) BO HF ED
- (c) MN HF ED
- (d) HF ED JK
- (e) HF BO LO

Q69. निम्नलिखित में से कौन-सा कथन निश्चित रूप से सत्य है?

- (a) "School rain" को "BO OZ" के रूप में कूटबद्ध किया गया है
- (b) "Reach class" को "OZ MN" के रूप में कूटबद्ध किया गया है
- (c) "Best store" को "LO BO" के रूप में कूटबद्ध किया गया है
- (d) (a) और (b) दोनों
- (e) (b) और (c) दोनों

Directions (70-72): नीचे दिए गए प्रत्येक प्रश्न में कुछ कथन दिए गए हैं जिनके बाद I और II के रूप में क्रमांकित दो निष्कर्ष दिए गए हैं। आपको दिए गए कथनों को सत्य मानना है, भले ही वे सर्वज्ञात तथ्यों से भिन्न प्रतीत होते हों। सभी निष्कर्षों को पढ़िए और फिर तय कीजिए कि दिए गए निष्कर्षों में से कौन-सा निष्कर्ष सामान्यतः ज्ञात तथ्यों को नज़रअंदाज़ करते हुए दिए गए कथनों का तार्किक रूप से अनुसरण करता है। उत्तर दीजिए-

Q70. कथन: केवल कुछ ग्रेप्स, शॉर्ट हैं

कुछ ग्रेप्स, फ्रूट हैं

कोई भी फ्रूट, पिंक नहीं है

निष्कर्ष :

- I. कोई ग्रेप्स, पिंक नहीं है
II. कुछ ग्रेप्स, पिंक हैं
(a) यदि केवल निष्कर्ष I अनुसरण करता है
(b) यदि केवल निष्कर्ष II अनुसरण करता है
(c) यदि या तो निष्कर्ष I या II अनुसरण करता है
(d) यदि न तो निष्कर्ष I न ही II अनुसरण करता है
(e) यदि निष्कर्ष I और II दोनों अनुसरण करते हैं

Q71. कथन: केवल कुछ मैथ्स, इजी है

कुछ इजी, ग्रो है
सभी ग्रो, रेयर हैं

निष्कर्ष:

- I. सभी मैथ्स, रेयर हैं
II. कुछ इजी, रेयर है
(a) यदि केवल निष्कर्ष I अनुसरण करता है
(b) यदि केवल निष्कर्ष II अनुसरण करता है
(c) यदि या तो निष्कर्ष I या II अनुसरण करता है
(d) यदि न तो निष्कर्ष I न ही II अनुसरण करता है
(e) यदि निष्कर्ष I और II दोनों अनुसरण करते हैं

Q72. कथन: कुछ व्हाइट, ग्रीन है

सभी ग्रीन, पेपर हैं
कोई पेपर, स्टार्ट नहीं है

निष्कर्ष:

- I. कुछ व्हाइट के स्टार्ट होने की सम्भावना है
II. कुछ व्हाइट, पेपर है
(a) यदि केवल निष्कर्ष I अनुसरण करता है
(b) यदि केवल निष्कर्ष II अनुसरण करता है
(c) यदि या तो निष्कर्ष I या II अनुसरण करता है
(d) यदि न तो निष्कर्ष I न ही II अनुसरण करता है
(e) यदि निष्कर्ष I और II दोनों अनुसरण करते हैं



Test
Prime
ALL EXAMS,
ONE SUBSCRIPTION.



Directions (73-75): इन प्रश्नों में, कथनों में विभिन्न तत्वों के बीच संबंध दर्शाया गया है। कथनों के बाद निष्कर्ष दिए गए हैं। दिए गए कथनों के आधार पर निष्कर्षों का अध्ययन कीजिए और उचित उत्तर का चयन कीजिए:

Q73. कथन: $H \geq W > Q = I > X < B > V$

निष्कर्ष: I. $X \leq H$

II. $W > B$

- (a) यदि केवल निष्कर्ष I सत्य है
- (b) यदि केवल निष्कर्ष II सत्य है
- (c) यदि या तो निष्कर्ष I या II सत्य है
- (d) यदि निष्कर्ष I और II दोनों सत्य हैं
- (e) यदि न तो निष्कर्ष I न ही II सत्य है

Q74. कथन: $A < D > U \leq N; D < P \leq L$

निष्कर्ष: I. $U < L$

II. $P > N$

- (a) यदि केवल निष्कर्ष I सत्य है
- (b) यदि केवल निष्कर्ष II सत्य है
- (c) यदि या तो निष्कर्ष I या II सत्य है
- (d) यदि निष्कर्ष I और II दोनों सत्य हैं
- (e) यदि न तो निष्कर्ष I न ही II सत्य है

Q75. कथन: $M < K = O \geq P; K \leq R > E$

निष्कर्ष: I. $O < E$

II. $R \geq P$

- (a) यदि केवल निष्कर्ष I सत्य है
- (b) यदि केवल निष्कर्ष II सत्य है
- (c) यदि या तो निष्कर्ष I या II सत्य है
- (d) यदि निष्कर्ष I और II दोनों सत्य हैं
- (e) यदि न तो निष्कर्ष I न ही II सत्य है

Q76. शब्द "RELAXING" में आगे और पीछे दोनों दिशाओं में अक्षरों के ऐसे कितने युग्म हैं, जिनमें से प्रत्येक के बीच उतने ही अक्षर हैं जितने अंग्रेजी वर्णमाला श्रृंखला में उनके बीच होते हैं?

- (a) चार
- (b) दो
- (c) तीन
- (d) एक
- (e) चार से अधिक

Q77. शब्द "ASTOUNED" में स्वरों को उनके ठीक अगले अक्षर से बदल दिया जाता है और व्यंजनों को उनके ठीक पहले वाले अक्षर से बदल दिया जाता है (वर्णमाला श्रृंखला के अनुसार), फिर सभी अक्षरों को अंग्रेजी वर्णमाला क्रम में व्यवस्थित किया जाता है, तो कौन-सा अक्षर दाएँ छोर से तीसरा होगा?

- (a) S
- (b) R
- (c) P
- (d) V
- (e) F

Directions (78-80): निम्नलिखित जानकारी का ध्यानपूर्वक अध्ययन कीजिए और नीचे दिए गए प्रश्नों के उत्तर दीजिए:

बिंदु A, बिंदु B के पश्चिम में 10 मीटर की दूरी पर है। बिंदु B, बिंदु C के दक्षिण में 7 मीटर की दूरी पर है। बिंदु D, बिंदु C के पश्चिम में 6 मीटर की दूरी पर है। बिंदु E, बिंदु D के दक्षिण में 7 मीटर की दूरी पर है। बिंदु F, बिंदु B के पूर्व में 5 मीटर की दूरी पर है। बिंदु G, बिंदु F के उत्तर में 3 मीटर की दूरी पर है।

Q78. बिंदु B के सापेक्ष में बिंदु G किस दिशा में है?

- (a) दक्षिण-पूर्व
- (b) उत्तर-पूर्व
- (c) उत्तर-पश्चिम
- (d) दक्षिण-पश्चिम
- (e) उत्तर

Q79. यदि बिंदु H, बिंदु D के पश्चिम में 4 मीटर की दूरी पर है तो बिंदु A और बिंदु H के बीच न्यूनतम दूरी कितनी है?

- (a) 6 मीटर
- (b) 8 मीटर
- (c) 7 मीटर
- (d) 10 मीटर
- (e) निर्धारित नहीं किया जा सकता

Q80. बिंदु B और बिंदु G के बीच न्यूनतम दूरी कितनी है?

- (a) 34 मीटर
- (b) 32 मीटर
- (c) $\sqrt{35}$ मीटर
- (d) $\sqrt{34}$ मीटर
- (e) इनमें से कोई नहीं

Directions (81-84): निम्नलिखित संख्या श्रृंखला का ध्यानपूर्वक अध्ययन कीजिए और नीचे दिए गए प्रश्नों के उत्तर दीजिए:
5 7 3 4 5 4 6 2 1 7 8 9 2 4 6 8 4 3 8 9 3 6

Q81. कितनी सम संख्याओं के ठीक बाद एक विषम संख्या आती है?

- (a) चार
- (b) दो
- (c) तीन
- (d) एक
- (e) चार से अधिक

Q82. यदि हम छह से बड़े सभी अंकों को हटा दें तो कौन-सा तत्व दायें छोर से सातवां होगा?

- (a) 2
- (b) 4
- (c) 1
- (d) 3
- (e) इनमें से कोई नहीं

Q83. श्रृंखला में दोनों छोर से चौथे स्थान वाली संख्याओं के बीच स्थित विषम संख्याओं का योग क्या है?

- (a) 24
- (b) 25
- (c) 23
- (d) 22
- (e) 26

Q84. निम्नलिखित में से कौन-सा तत्व दायें छोर से नौवें तत्व के बायें से चौथा है?

- (a) 1
- (b) 9
- (c) 2
- (d) 7
- (e) 8

Directions (85-87): निम्नलिखित जानकारी का ध्यानपूर्वक अध्ययन कीजिए और नीचे दिए गए प्रश्नों के उत्तर दीजिए:

छह व्यक्ति L, M, N, O, P और Q अलग-अलग वजन के हैं, लेकिन जरूरी नहीं कि इसी क्रम में हों।

N, O से हल्का है। P, M से भारी है। O, P से भारी नहीं है। L, O से हल्का है। तीसरे सबसे भारी व्यक्ति का वजन 65 किलोग्राम है।

M, O से हल्का है। N और L से M भारी है। P, Q से हल्का है।

नोट: सभी व्यक्तियों का वजन एक पूर्ण संख्या है।

Q85. निम्नलिखित में से दूसरा सबसे हल्का व्यक्ति कौन है?

- (a) M
- (b) O
- (c) N
- (d) L
- (e) निर्धारित नहीं किया जा सकता

Q86. Q का संभावित वजन कितना होगा?

- (a) 66 किलोग्राम
- (b) 64 किलोग्राम
- (c) 78 किलोग्राम
- (d) 60 किलोग्राम
- (e) 61 किलोग्राम

Q87. कितने व्यक्ति P से हल्के हैं?

- (a) चार
- (b) दो
- (c) तीन
- (d) एक
- (e) निर्धारित नहीं किया जा सकता

Directions (88-92): निम्नलिखित जानकारी का ध्यानपूर्वक अध्ययन कीजिए और नीचे दिए गए प्रश्नों के उत्तर दीजिए।

आठ व्यक्ति - P, Q, R, S, T, U, V और W एक वर्गाकार मेज के चारों ओर इस प्रकार बैठे हैं कि उनमें से चार व्यक्ति मेज के चारों कोनों पर बैठे हैं और अंदर की ओर उन्मुख हैं जबकि शेष चार व्यक्ति चारों भुजाओं के मध्य में बैठे हैं और बाहर की ओर उन्मुख हैं, लेकिन जरूरी नहीं कि इसी क्रम में हों।

R किसी एक कोने पर बैठा है। R और Q के बीच दो व्यक्ति बैठे हैं। V, Q के ठीक बाईं ओर बैठा है। T, P के दाईं ओर दूसरे स्थान पर बैठा है। T और R निकटतम पड़ोसी नहीं हैं। S और W के बीच तीन व्यक्ति बैठे हैं। S और W दोनों U के निकटतम पड़ोसी नहीं हैं। W और T निकटतम पड़ोसी नहीं हैं।

Q88. निम्नलिखित में से कौन U के दायें से पाँचवें स्थान पर बैठा है?

- (a) V
- (b) W
- (c) T
- (d) S
- (e) P

Q89. P के सापेक्ष में W का स्थान क्या है?

- (a) बाईं ओर तीसरा
- (b) दाईं ओर तीसरा
- (c) दाईं ओर चौथा
- (d) बाईं ओर पाँचवां
- (e) दाईं ओर दूसरा

Q90. निम्नलिखित में से कौन-सा/से कथन सत्य है/हैं?

- (a) Q, T के दायें से दूसरे स्थान पर बैठा है
- (b) V और W निकटतम पड़ोसी नहीं हैं
- (c) P, R के ठीक बायें बैठा है
- (d) U, P के ठीक बायें बैठा है
- (e) V और R के बीच दो व्यक्ति बैठे हैं

Q91. S के दाईं ओर से गिनने पर R और S के बीच कितने व्यक्ति बैठे हैं?

- (a) एक
- (b) दो
- (c) पाँच
- (d) तीन
- (e) चार

Q92. निम्नलिखित पाँच में से चार एक निश्चित तरीके से एक जैसे हैं और इस प्रकार एक समूह बनाते हैं। उसे ज्ञात कीजिए जो समूह से संबंधित नहीं है।

- (a) V
- (b) S
- (c) P
- (d) R
- (e) T

Directions (93-97): निम्नलिखित जानकारी का ध्यानपूर्वक अध्ययन कीजिए और नीचे दिए गए प्रश्नों के उत्तर दीजिए। सात व्यक्तियों ने सात बॉक्स – A, B, C, D, E, F और G को एक स्टैक में रखा, लेकिन जरूरी नहीं कि इसी क्रम में रखा हो। बॉक्स C और बॉक्स E के बीच तीन बॉक्स रखे गए हैं। बॉक्स A और बॉक्स E के बीच दो बॉक्स रखे गए हैं। बॉक्स B को बॉक्स E के ठीक नीचे रखा गया है। बॉक्स G को बॉक्स A के ठीक ऊपर रखा गया है। बॉक्स F के ऊपर रखे गए बॉक्स की संख्या, बॉक्स D के नीचे रखे गए बॉक्स की संख्या के बराबर है। बॉक्स F सबसे नीचे वाले स्थान पर नहीं रखा गया है।

Q93. बॉक्स E से पाँच बॉक्स नीचे निम्नलिखित में से कौन-सा बॉक्स रखा गया है ?

- (a) बॉक्स C
- (b) बॉक्स D
- (c) बॉक्स A
- (d) बॉक्स F
- (e) इनमें से कोई नहीं

Q94. सबसे नीचे से बॉक्स A का स्थान क्या है?

- (a) चौथा
- (b) पाँचवां
- (c) दूसरा
- (d) पहला
- (e) तीसरा

Q95. बॉक्स C और बॉक्स F के बीच कितने बॉक्स रखे गए हैं?

- (a) तीन
- (b) चार
- (c) एक
- (d) दो
- (e) इनमें से कोई नहीं

Q96. बॉक्स B के ऊपर रखे गए बॉक्स की संख्या, _____ के नीचे रखे गए बॉक्स की संख्या के बराबर है।

- (a) बॉक्स G
- (b) बॉक्स C
- (c) बॉक्स E
- (d) बॉक्स A
- (e) बॉक्स D

Q97. यदि बॉक्स E, बॉक्स G से संबंधित है और इसी प्रकार बॉक्स F, बॉक्स B से संबंधित है, तो बॉक्स D से निम्नलिखित में से कौन-सा बॉक्स संबंधित है?

- (a) बॉक्स A
- (b) बॉक्स G
- (c) बॉक्स C
- (d) बॉक्स B
- (e) बॉक्स E

Directions (98-100): निम्नलिखित जानकारी का ध्यानपूर्वक अध्ययन कीजिए और नीचे दिए गए प्रश्नों के उत्तर दीजिए:

एक पंक्ति में निश्चित संख्या में कुछ व्यक्ति उत्तर की ओर मुख करके बैठे हैं। S और T के बीच चार व्यक्ति बैठे हैं।

P, T के बाएँ से दूसरे स्थान पर बैठा है। P पंक्ति के किसी एक अंतिम छोर से चौथे स्थान पर बैठा है। P और V के बीच पाँच व्यक्ति बैठे हैं। P, V के बाएँ बैठा है। R, V के दाएँ तीसरे स्थान पर बैठा है। R पंक्ति के किसी एक अंतिम छोर से तीसरे स्थान पर बैठा है। R के दाएँ बैठे व्यक्तियों की संख्या, Q के बाएँ बैठे व्यक्तियों की संख्या के बराबर है। M, Q के बाएँ दूसरे स्थान पर बैठा है।

Q98. V के सापेक्ष में M का स्थान क्या है?

- (a) दाएँ से नौवां
- (b) बाएँ से आठवां
- (c) बाएँ से से नौवां
- (d) दाएँ से आठवां
- (e) बाएँ से से दसवां

Q99. Q और S के ठीक मध्य में कौन बैठा है?

- (a) S
- (b) वह व्यक्ति जो T के ठीक दायें बैठा है
- (c) P
- (d) T
- (e) इनमें से कोई नहीं

Q100. पंक्ति में बैठे व्यक्तियों की कुल संख्या कितनी है?

- (a) 13
- (b) 14
- (c) 16
- (d) 15
- (e) 11



Solutions

S1. Ans.(e)

Sol. All the words in the sentence are correctly spelled and appropriately used.

Meanings of the words:

- **Demonetization** – The act of officially removing the legal status of a currency, making it invalid for transactions.
- **Taught** – Past tense of "teach"; to have given knowledge or instruction.
- **Platforms** – Digital or physical spaces that facilitate certain activities, such as online transactions.
- **Transactions** – Financial exchanges or deals, such as purchasing goods or transferring money.

S2. Ans.(e)

Sol. All the words are spelled correctly and used properly in the sentence.

Meanings of the words:

- **Started** – Past tense of "start"; to have begun something.
- **Novel** – A long, fictional story written in prose.
- **Completed** – Finished or brought to an end.
- **Chapters** – Sections or divisions of a book.

S3. Ans.(b)

Sol. The word "**appreciation**" is incorrect. The correct spelling is "**appreciation**."

Meanings of the words:

- **Expressed** – Communicated or conveyed a thought, feeling, or idea.
- **Appreciation** – Recognition and gratitude for something or someone's effort.
- **Praising** – Speaking positively about someone to show admiration or approval.
- **Efforts** – Physical or mental exertion applied to achieve something.

S4. Ans.(d)

Sol. The verb "**supports**" is incorrect in this context because "**remained**" is in the past tense. The correct form should be "**support**."

Meanings of the words:

- **Differences** – Distinctions or disagreements between people or things.
- **Remained** – Continued to be in a particular state.
- **Friends** – People who share a close bond and mutual affection.
- **Support** – To help, encourage, or assist someone.

S5. Ans.(a)

Sol. The phrase "**to drawn**" is grammatically incorrect because "**to**" is followed by the base form of the verb (infinitive). The correct form should be "**to draw**."

Meanings of the words:

- **Draw** – To attract, pull, or create something.
- **Discussion** – A conversation about a particular topic.
- **Extremely** – To a very great degree.
- **Questions** – Sentences or phrases used to seek information.

S6. Ans.(c)

Sol. Here's the grammatical analysis and corrections for each sentence along with strict grammatical rules:

Sentence (a): ✗ Incorrect

"The engineer designed a new software too improve cybersecurity."

- **Error:** "too" is incorrect; it should be "to" as it indicates purpose.
- **Error:** "a new software" is incorrect because "software" is an **uncountable noun** and should not take the article "a".

✓ **Correction:** "The engineer designed new software to improve cybersecurity."

Rule:

1. **"Too" vs. "To":** "Too" means "excessively" or "also," while "to" is a preposition or part of an infinitive verb.
2. **Uncountable nouns do not take 'a' or 'an'.** Examples include **advice, furniture, equipment, software.**

Sentence (b): ✗ Incorrect

"The students revised its lessons before the final exam."

- **Error:** "its" is incorrect because "students" is **plural** and requires the plural possessive pronoun "their".

✓ **Correction:** "The students revised their lessons before the final exam."

Rule:

1. **Pronoun-antecedent agreement:** A pronoun must agree in number and gender with its antecedent. "Students" (plural) requires "their" instead of "its".

Sentence (c): ✓ Correct

"The volunteers planted trees to combat deforestation."

- **No grammatical errors.**

✓ **Rule:**

1. **Correct verb tense:** "Planted" is the correct past tense of "plant" and matches the subject "volunteers".
2. **Infinitive structure ("to combat") correctly indicates purpose.**

Sentence (d): ✗ Incorrect

"She drink herbal tea every night to improve digestion."

- **Error:** "drink" should be "drinks" because the subject "She" is **singular**, and in the present simple tense, third-person singular subjects take an **-s ending** on the verb.

✓ **Correction:** "She drinks herbal tea every night to improve digestion."

Rule:

1. **Subject-verb agreement:** In the present simple tense, third-person singular subjects (**he, she, it**) require the verb to end in **-s** (e.g., "She drinks," "He writes," "It works").

Sentence (e): ✗ Incorrect

"The team practiced hard before the championship's match."

- **Error:** "championship's match" is incorrect. "Championship" should act as an adjective modifying "match," not as a possessive noun. The correct phrase is **"championship match"**.

✓ **Correction:** "The team practiced hard before the championship match."

Rule:

1. **Possessive ('s) is not used for descriptive nouns:** When a noun is used adjectivally (like "championship" describing "match"), it does not take an apostrophe ('s).
2. **Correct verb form:** "Practiced" is correct in past tense.

Final Answer:  **Option (c) is the correct sentence.**

S7. Ans.(a)

Sol. Here is the grammatical analysis of each sentence along with strict grammatical rules:

Sentence (a):  **Correct**

"The tourists explored the ancient ruins during their vacation."

- **No grammatical errors.**

✓ Rule:

1. **Past simple tense is used correctly** – "explored" matches the completed action.
2. **Pronoun-antecedent agreement** – "their" correctly refers to "tourists" (plural).

Sentence (b):  **Incorrect**

"The biologists studying marine life in the deep ocean."

- **Error:** This is a **sentence fragment** because there is no main verb. "Studying" is a present participle and needs a helping verb (e.g., "are studying").

✓ Correction: "The biologists are studying marine life in the deep ocean."

Rule:

1. **A complete sentence must have a subject and a verb.** A participle (e.g., "studying") without a helping verb ("are studying") creates a fragment.

Sentence (c):  **Incorrect**

"She wakes down early to prepare breakfast for her family."

- **Error:** "wakes down" is incorrect because "wake" does not take the preposition "down." The correct verb is simply "wakes up" or "wakes."

✓ Correction: "She wakes up early to prepare breakfast for her family."

Rule:

1. **Correct phrasal verb usage:** "Wake up" is the correct phrase meaning "to rise from sleep." "Wake down" is not a valid phrase.

Sentence (d):  **Incorrect**

"The chef experimented with new spices to created a unique dish."

- **Error:** "to created" is incorrect because "to" (infinitive marker) must be followed by the **base form** of the verb, not the past tense. It should be "to create."

✓ Correction: "The chef experimented with new spices to create a unique dish."

Rule:

1. **Infinitive verb rule:** After "to," always use the **base form** of the verb (e.g., "to create" instead of "to created").

Sentence (e):  **Incorrect**

"The sun sets behind the mountains, painting the sky in warming colors."

- **Error:** "warming colors" is incorrect because "warming" means "increasing in temperature." The correct word is "**warm colors**" (a common collocation referring to colors like red, orange, and yellow).

✓ **Correction:** "The sun sets behind the mountains, painting the sky in warm colors."

Rule:

1. **Correct adjective usage:** "Warm colors" (not "warming colors") refers to shades associated with warmth in visual arts.

Final Answer: ✓ **Option (a) is the correct sentence.**

S8. Ans.(e)

Sol. Here's the grammatical analysis of each sentence along with strict grammatical rules:

Sentence (a): ✗ **Incorrect**

"The smartphone battery last longer after the recent update."

- **Error:** "last" should be "lasts" because "battery" is **singular**, and in present simple tense, a singular subject requires a verb with an **-s** ending.

✓ **Correction:** "The smartphone battery lasts longer after the recent update."

Rule:

1. **Subject-verb agreement:** In the present simple tense, a singular subject takes a verb with an **-s** (e.g., "he runs," "she writes," "the battery lasts").

Sentence (b): ✗ **Incorrect**

"The professor explains complex concepts use simple examples."

- **Error:** "use" should be **"using"** because "using simple examples" should function as a **present participial phrase** modifying "explains".

✓ **Correction:** "The professor explains complex concepts using simple examples."

Rule:

1. **Correct participle usage:** When describing **how** something is done, use a present participle (verb + -ing), e.g., "He teaches physics using real-world applications."

Sentence (c): ✗ **Incorrect**

"The river flows through the valley, providing water to nearby villages."

- **Error:** "thorough" is incorrect; it should be "through."
 - "Thorough" means "detailed" or "careful."
 - "Through" means "passing from one side to another," which is correct in this context.

✓ **Correction:** "The river flows through the valley, providing water to nearby villages."

Rule:

1. **Homophone distinction:** "Through" (movement across space) vs. "Thorough" (detailed or complete).

Sentence (d): ✗ **Incorrect**

"The doctor advised him/her to exercise regular for better heart health."

- **Error:** "regular" should be **"regularly"** because it is modifying the verb "exercise." **Adverbs, not adjectives, modify verbs.**

✓ **Correction:** "The doctor advised him/her to exercise regularly for better heart health."

Rule:

1. **Adverb usage:** Adverbs (e.g., "regularly") modify verbs, whereas adjectives modify nouns (e.g., "a regular check-up").

Sentence (e): ✓ **Correct**

"The athlete broke the previous record in the 100-meter sprint."

- **No grammatical errors.**

✓ Rule:

1. Past simple tense ("broke") correctly indicates a completed action.
2. Correct use of "previous record" to indicate a past achievement.

Final Answer: ✓ Option (e) is the correct sentence.

S9. Ans.(d)

Sol. Here's the grammatical analysis of each sentence along with strict grammatical rules:

Sentence (a): ✗ Incorrect

"The flight departs from the international terminal on noon."

- Error: "on noon" is incorrect. The correct preposition for "noon" is "at" because "at" is used for specific points in time.

✓ Correction: "The flight departs from the international terminal at noon."

Rule:

1. Correct preposition usage for time expressions:
 - "At" is used for specific times (e.g., "at 3 PM," "at noon," "at midnight").
 - "On" is used for specific days/dates (e.g., "on Monday," "on July 4th").
 - "In" is used for longer time periods (e.g., "in June," "in 2023," "in the morning").

Sentence (b): ✗ Incorrect

"The telescope captured an stunning image of a distant galaxy."

- Error: "an stunning" is incorrect because "stunning" starts with a consonant sound ("s"), so it should be "a stunning" instead of "an stunning."

✓ Correction: "The telescope captured a stunning image of a distant galaxy."

Rule:

1. Use "a" before words that begin with a consonant sound (e.g., "a book," "a university").
2. Use "an" before words that begin with a vowel sound (e.g., "an apple," "an hour").

Sentence (c): ✗ Incorrect

"He reads a novel before going too bed every night."

- Error: "too" is incorrect. The correct word is "to" because it indicates direction or movement. "Too" means "excessively" or "also," which does not fit here.

✓ Correction: "He reads a novel before going to bed every night."

Rule:

1. "Too" vs. "To":
 - "To" is a preposition (e.g., "go to school," "talk to him").
 - "Too" means "also" or "excessively" (e.g., "I am too tired," "She is coming too").

Sentence (d): ✓ Correct

"The bakery sells freshly baked bread every morning."

- No grammatical errors.

✓ Rule:

1. Correct adverb usage: "Freshly" (adverb) modifies "baked" (past participle adjective).
2. Correct subject-verb agreement: "The bakery (singular) sells (singular verb)."

Sentence (e): ✗ Incorrect

"The thunderstorm caused a power outage in the entirely town."

- Error: "entirely" is incorrect because it is an adverb, but "town" (a noun) needs an adjective ("entire"). The correct word is "entire" instead of "entirely."

✓ **Correction:** "The thunderstorm caused a power outage in the entire town."

Rule:

1. **Adjectives modify nouns, and adverbs modify verbs/adjectives/adverbs.**
 - "Entire" (adjective) modifies "town" (noun).
 - "Entirely" (adverb) modifies verbs/adjectives (e.g., "He is entirely wrong").

Final Answer: ✓ **Option (d) is the correct sentence.**

S10. Ans.(b)

Sol. Here's the grammatical analysis of each sentence along with strict grammatical rules:

Sentence (a): ✗ **Incorrect**

"The astronauts conducting research aboard the space station."

- **Error:** The sentence is a **fragment** because it lacks a main verb. "Conducting" is a present participle and needs a helping verb ("are conducting").

✓ **Correction:** "The astronauts are conducting research aboard the space station."

Rule:

1. **A complete sentence must have a subject and a verb.**
 - "Conducting" (present participle) alone does not form a complete sentence. A helping verb is required (e.g., "are conducting").

Sentence (b): ✓ **Correct**

"The activists campaigned for equal education opportunities."

- **No grammatical errors.**

✓ **Rule:**

1. **Past simple tense is correctly used** – "campaigned" correctly indicates a completed action.
2. **Correct preposition usage:** "For" correctly follows "campaigned" in this context.

Sentence (c): ✗ **Incorrect**

"The stock market fluctuates based in global economic trends."

- **Error:** "based in" is incorrect. The correct phrase is **"based on"** because "based on" is the correct collocation to show dependency.

✓ **Correction:** "The stock market fluctuates based on global economic trends."

Rule:

1. **Preposition usage:** "Based on" is the correct phrase, not "based in."
 - **"Based on"** → used to indicate the foundation of something (e.g., "His decision was based on facts.").
 - **"Based in"** → used for location (e.g., "The company is based in New York.").

Sentence (d): ✗ **Incorrect**

"Historians study ancient manuscripts too understand past civilizations."

- **Error:** "too" is incorrect. It should be **"to"** because "to understand" is an infinitive verb phrase showing purpose.

✓ **Correction:** "Historians study ancient manuscripts to understand past civilizations."

Rule:

1. **"Too" vs. "To":**
 - **"To"** is a preposition or part of an infinitive (e.g., "to read," "to learn").
 - **"Too"** means "also" or "excessively" (e.g., "He is too tired," "She is coming too").

Sentence (e): ✗ Incorrect

"The pianist perform at the concert hall every Saturday."

- **Error:** "perform" should be "**performs**" because "pianist" is **singular**, and in the present simple tense, singular subjects require a verb with an **-s** ending.

✓ **Correction:** "The pianist performs at the concert hall every Saturday."

Rule:

1. **Subject-verb agreement:** In present simple tense, a singular subject takes a verb with **-s** (e.g., "he sings," "she dances," "it works").

Final Answer: ✓ **Option (b) is the correct sentence.**

S11. Ans.(a)

Sol. Given sentence:

"In 2021, a dangerous heat wave struck Northern America, leading to extreme temperatures _____ (A) many surrounding regions."

Options and Analysis:

1. **Across (सभी जगह / पार - from one side to the other of a place) ✓ (Correct choice)**
 - "Across" fits well because it indicates that the extreme temperatures affected a **wide area** of **surrounding regions**, which aligns with the idea of a widespread heat wave.
2. **Down (नीचे - towards a lower place or position) ✗ (Incorrect)**
 - "Down" is used to indicate a **downward direction**, which does not fit the context of **widespread temperature effects**.
3. **Within (के भीतर - inside a particular area or space) ✗ (Incorrect)**
 - "Within" suggests **inside a limited area**, while the sentence indicates a **broad impact** on many regions.
4. **Through (के माध्यम से - moving in one side and out of the other) ✗ (Incorrect)**
 - "Through" is more commonly used when talking about **moving through a path or passage**, not when describing a **wide area** affected by heat.
5. **Spate (बाढ़ / अचानक वृद्धि - a large number of events occurring in quick succession) ✗ (Incorrect)**
 - "Spate" is a **noun**, while the blank requires a **preposition** to show the extent of the affected regions.

Correct Answer:

(a) Across ✓

S12. Ans.(b)

Sol. Given sentence:

"The heat wave caused record-breaking temperatures, _____ (B) some areas experiencing over 45°C."

Options and Analysis:

1. **Between (के बीच - in the space separating two points or things) ✗ (Incorrect)**
 - "Between" is used for **two specific points or elements**, but here, the sentence refers to **some areas**, indicating **more than two regions**.

2. **With (साथ में - indicating association or inclusion) ✓ (Correct choice)**
 - "With" fits well as it shows that **some areas experienced** over 45°C **along with** the record-breaking temperatures caused by the heat wave.
3. **Among (के बीच - in the midst of, referring to more than two items or groups) ✗ (Incorrect)**
 - "Among" is usually used when referring to a choice or distribution **within a group**, not when describing **specific temperatures in some areas**.
4. **However (हालांकि - introducing a contrasting statement) ✗ (Incorrect)**
 - "However" is a **conjunction** used to show **contrast**, but the sentence is **adding information** about the high temperatures, not **contradicting** anything.
5. **Despite (के बावजूद - in spite of) ✗ (Incorrect)**
 - "Despite" indicates **opposition or contrast**, which does not match the **descriptive nature** of the sentence about **temperature extremes**.

Correct Answer:

(b) With ✓

S13. Ans.(c)

Sol. Given sentence:

"_____ (C) firefighters worked tirelessly, the dry and hot conditions made it difficult to control the flames."

Options and Analysis:

1. **Until (जब तक - up to the point in time or event) ✗ (Incorrect)**
 - "Until" indicates a time frame up to a certain point, but the sentence needs a **contrast** between the **efforts of firefighters** and the **difficult conditions**, not a **time limit**.
2. **For (के लिए - used to indicate purpose or duration) ✗ (Incorrect)**
 - "For" does not provide the necessary **contrast** between the **firefighters' efforts** and the **challenging conditions**.
3. **While (जबकि - indicating contrast or simultaneous actions) ✓ (Correct choice)**
 - "While" is perfect for showing the **contrast** between the **firefighters working hard** and the **difficulty in controlling the flames** due to the **dry and hot conditions**.
4. **Because (क्योंकि - providing a reason) ✗ (Incorrect)**
 - "Because" would indicate a **cause-and-effect relationship**, but the sentence is more about **contrasting efforts and challenges** than explaining a reason.
5. **Again (फिर से - repeating an action) ✗ (Incorrect)**
 - "Again" implies **repetition**, which does not match the **context of contrasting** the situation with the **firefighters' actions**.

Correct Answer:

(c) While ✓

S14. Ans.(d)

Sol. Given sentence:

"Many people had to evacuate their homes, and emergency services were stretched _____ (D) their limits."

Options and Analysis:

1. **Last (अंतिम - final or most recent) ✗ (Incorrect)**
 - "Stretched last their limits" is not a grammatically correct phrase. "Last" refers to time or sequence, not the extent of capacity.
2. **Unless (जब तक नहीं - except if) ✗ (Incorrect)**
 - "Unless" is a conditional word and does not fit in the context of describing how much the emergency services were stretched.
3. **Under (के तहत - beneath or below a certain level) ✗ (Incorrect)**
 - "Under their limits" would imply that the services were **not fully utilized**, which contradicts the idea of them being **overstretched**.
4. **Beyond (के परे - further than a particular point) ✓ (Correct choice)**
 - "Stretched beyond their limits" is a common and appropriate phrase. It accurately conveys that the emergency services were pushed **past their maximum capacity**, which aligns perfectly with the context of a **severe heat wave crisis**.
5. **Yet (फिर भी - but, still) ✗ (Incorrect)**
 - "Yet" is used to introduce a **contrast** or an **unexpected situation**, but the sentence needs a **preposition** that indicates an **exceeding capacity**, making "beyond" the better choice.

Correct Answer:

(d) Beyond ✓

S15. Ans.(b)

Sol. Given sentence:

"The heat wave also impacted health services, with hospitals seeing a rise in heat-related illnesses, especially _____ (E) vulnerable groups like the elderly and children."

Options and Analysis:

1. **Too (भी - also, in addition) ✗ (Incorrect)**
 - "Too" indicates an **addition** but does not fit well in this context, where the sentence is specifying **particular groups** affected by the heat wave.
2. **Among (के बीच - in the midst of, referring to a part of a group) ✓ (Correct choice)**
 - "Among" is used correctly here to indicate that the **vulnerable groups** (like the elderly and children) are **part of a larger population** affected by heat-related illnesses.
3. **Out (बाहर - away from or beyond) ✗ (Incorrect)**
 - "Out" is not the right choice because it suggests **outside of something**, which does not fit the context of identifying **specific groups** affected.
4. **Beside (के बगल में - next to or alongside) ✗ (Incorrect)**
 - "Beside" means **next to**, which is not appropriate for describing groups within a larger context of affected people.
5. **And (और - in addition to) ✗ (Incorrect)**
 - "And" is a **conjunction** used to **connect ideas**, but the sentence requires a **preposition** showing the **inclusion of specific groups** in the affected population.

Correct Answer:

(b) Among

S16. Ans.(e)

Sol. Given sentence:

"Experts pointed out that climate change might have contributed to this extreme event. They stressed the need for urgent actions _____ (F) prevent similar disasters in the future."

Options and Analysis:

1. **On (पर - indicating a surface or a topic) ✗ (Incorrect)**

- "On" is not suitable here because it does not correctly connect with **preventing actions**.

2. **For (के लिए - indicating purpose or intention) ✗ (Incorrect)**

- "For" could work in some contexts, but the correct phrase is "**to prevent**," not "**for prevent**."

3. **By (द्वारा - indicating means or method) ✗ (Incorrect)**

- "By" is used to indicate **how something is done**, but the sentence requires a **preposition** that introduces the **purpose** of the actions.

4. **In (में - indicating location or condition) ✗ (Incorrect)**

- "In" does not fit because it usually indicates a **state or place**, not the **purpose of an action**.

5. **To (के लिए - indicating purpose or goal) (Correct choice)**

- "To prevent" is the correct and **standard construction** to indicate the **purpose** of the urgent actions being recommended by experts.

Correct Answer:

(e) To

S17. Ans.(d)

Sol. Statement I is correct as the passage states that decluttering is a form of self-care that contributes to a stress-free life. Statement b is also correct, as the passage acknowledges that decision-making can make decluttering difficult. However, Statement c is incorrect because the passage suggests that decluttering can be done independently or with help from friends or professionals, but does not claim it is the only way.

S18. Ans.(a)

Sol. "Daunting" means intimidating or difficult to accomplish. "Encouraging" is its opposite, as it suggests something motivating and reassuring. The other options—overwhelming, intimidating, discouraging, and challenging—either have similar meanings to "daunting" or reinforce its difficulty.

S19. Ans.(a)

Sol. "Vying" means striving or competing for something. "Competing" is the correct synonym. The other options—ignoring, surrendering, hesitating, and negotiating—do not convey the idea of actively striving for something.

S20. Ans.(b)

Sol. The sentence suggests that getting assistance from others can make decluttering easier. "Seeking" (meaning to ask for or look for help) is the most appropriate word. The other options—demanding (forcefully asking), ignoring (disregarding help), refusing (rejecting help), and avoiding (staying away from help)—do not fit the context.

S21. Ans.(a)

Sol. The idiom "stuck in a rut" means being caught in a monotonous or unchanging routine, feeling uninspired or unmotivated. The passage refers to people feeling unsure of where to begin with decluttering, which aligns with this meaning. The other options do not correctly capture the essence of the phrase.

S22. Ans.(d)

Sol. The passage highlights that decluttering improves mood by reducing stress and enhances sleep quality by minimizing distractions. These benefits are covered in options (a) and (b). However, option (c) is incorrect because the passage does not state that decluttering suppresses ambition. Since (a) and (b) are correct, but (c) is not, the best answer is (d).

S23. Ans.(c)

Sol. Statement c is incorrect because the passage emphasizes that decluttering is an ongoing process and not a one-time task. Statements I and II are correct as they are directly supported by the passage, which discusses improved sleep quality and better focus due to a clutter-free environment.

S24. Ans.(d)

Sol. The passage explains that decluttering is more effective when done gradually because it helps individuals develop a habit of organization, preventing future accumulation of clutter. Option (a) is incorrect because impulsive decision-making is not mentioned as a reason for gradual decluttering. Option (b) is incorrect, as decluttering does not permanently prevent clutter. Option (c) is only partially true but is not the primary reason given in the passage. Option (e) is false because the passage suggests seeking help if needed.

S25. Ans.(c)

Sol. The correct answer is (c) **"It fosters clarity and a sense of control, which improves productivity."**

Reference from the Passage:

In the first paragraph, the passage states:

"A clutter-free environment fosters clarity, productivity, and a sense of control over our lives."

This line directly supports option (c) by mentioning that a clean and organized space leads to **clarity, productivity, and a sense of control**. None of the other options align with the passage's content.

S26. Ans.(c)

Sol. The correct sequence is **DABC** (option c) because it follows a logical **subject-verb-object** structure:

1. **(D) "The judge"** → The subject of the sentence.
2. **(A) "announced the final"** → The verb and the object (what was announced).

3. (B) "verdict after reviewing" → Adds detail to "the final verdict" (provides explanation).
4. (C) "all evidence" → Completes the phrase by stating what was reviewed.

Thus, the correct sentence is:

"The judge announced the final verdict after reviewing all evidence." ✓

S27. Ans.(b)

Sol. The correct sequence is **CDAB** (option **b**) because it creates a logical and grammatically correct sentence:

1. (C) "The talented designer proudly" → Subject and introductory phrase.
2. (D) "showcased a stunning new" → Verb and what was showcased.
3. (A) "fashion collection at the" → Specifies what was showcased (fashion collection) and introduces the location.
4. (B) "prestigious fashion week" → Completes the sentence by identifying the event.

The correctly arranged sentence is:

"The talented designer proudly showcased a stunning new fashion collection at the prestigious fashion week." ✓

S28. Ans.(a)

Sol. The correct sequence is **ACDB** (option **a**) because it forms a logical and coherent sentence:

1. (A) "The cheerful toddler" → Subject of the sentence.
2. (C) "giggled joyfully while" → The action being performed, showing the toddler's mood.
3. (D) "playing with colorful" → Explains what the toddler was doing.
4. (B) "building blocks" → Completes the object of the action.

The correctly arranged sentence is:

"The cheerful toddler giggled joyfully while playing with colorful building blocks." ✓

S29. Ans.(d)

Sol. The correct sequence is **DCBA** (option **d**) because it creates a logical and grammatically correct sentence:

1. (D) "The brave soldiers" → The subject of the sentence.
2. (C) "trained rigorously to" → The action performed by the subject.
3. (B) "prepare for the" → Shows the purpose of the training.
4. (A) "upcoming critical mission" → Completes the sentence by specifying what they were preparing for.

The correctly arranged sentence is:

"The brave soldiers trained rigorously to prepare for the upcoming critical mission." ✓

S30. Ans.(c)

Sol. The correct sequence is **CDAB** (option **c**) because it forms a logical and coherent sentence:

1. (C) "The advanced robot quickly" → The subject and adverb indicating the speed of action.
2. (D) "learned new tasks" → Describes the action performed by the robot.
3. (A) "through complex machine" → Indicates the method or process.
4. (B) "learning algorithms" → Completes the method or tool used by the robot.

The correctly arranged sentence is:

"The advanced robot quickly learned new tasks through complex machine learning algorithms."



S31. Ans.(b)

Sol. अभीष्ट अनुपात = $140 : 300 = 7:15$

S32. Ans.(e)

Sol.

$$\text{अभीष्ट प्रतिशत} = \frac{280-140}{140} \times 100 = 100\%$$

S33. Ans.(e)

Sol. अभीष्ट अंतर = $(160+260) - (280+120) = 20$

S34. Ans.(c)

Sol.

$$\text{अभीष्ट औसत} = \frac{260+180}{2} = 220$$

S35. Ans.(c)

Sol.

$$\text{अभीष्ट प्रतिशत} = \frac{160}{120} \times 100 = 133.33\%$$

S36. Ans.(a)

Sol.

$$\text{कक्षा 8 में लड़के} = 60 \times \frac{40}{100} = 24$$

$$\text{कक्षा 8 में लड़कियाँ} = 60 - 24 = 36$$

$$\text{कक्षा 9 में लड़के} = \frac{36}{4} \times 7 = 63$$

$$\text{कक्षा 9 में कुल छात्र} = \frac{140}{100} \times 60 = 84$$

$$\text{कक्षा 9 में लड़कियाँ} = 84 - 63 = 21$$

$$\text{कक्षा 10 में लड़कियाँ} = \frac{8}{7} \times 21 = 24$$

$$\text{कक्षा 10 में लड़के} = \frac{24}{6} \times 5 = 20$$

अभीष्ट अंतर = $24 - 21 = 3$

S37. Ans.(e)

Sol.

$$\text{कक्षा 8 में लड़के} = 60 \times \frac{40}{100} = 24$$

$$\text{कक्षा 8 में लड़कियाँ} = 60 - 24 = 36$$

$$\text{कक्षा 9 में लड़के} = \frac{36}{4} \times 7 = 63$$

$$\text{कक्षा 9 में कुल छात्र} = \frac{140}{100} \times 60 = 84$$

$$\text{कक्षा 9 में लड़कियाँ} = 84 - 63 = 21$$

$$\text{कक्षा 10 में लड़कियाँ} = \frac{8}{7} \times 21 = 24$$

$$\text{कक्षा 10 में लड़के} = \frac{24}{6} \times 5 = 20$$

अभीष्ट अनुपात = $44 : (24+63) = 44 : 87$



Test

Prime

ALL EXAMS,
ONE SUBSCRIPTION.



S38. Ans.(d)

Sol.

$$\text{कक्षा 8 में लड़के} = 60 \times \frac{40}{100} = 24$$

$$\text{कक्षा 8 में लड़कियाँ} = 60 - 24 = 36$$

$$\text{कक्षा 9 में लड़के} = \frac{36}{4} \times 7 = 63$$

$$\text{कक्षा 9 में कुल छात्र} = \frac{140}{100} \times 60 = 84$$

$$\text{कक्षा 9 में लड़कियाँ} = 84 - 63 = 21$$

$$\text{कक्षा 10 में लड़कियाँ} = \frac{8}{7} \times 21 = 24$$

$$\text{कक्षा 10 में लड़के} = \frac{24}{6} \times 5 = 20$$

$$\text{अभीष्ट प्रतिशत} = \frac{21}{20} \times 100 = 105\%$$

S39. Ans.(a)

Sol.

$$\text{कक्षा 8 में लड़के} = 60 \times \frac{40}{100} = 24$$

$$\text{कक्षा 8 में लड़कियाँ} = 60 - 24 = 36$$

$$\text{कक्षा 9 में लड़के} = \frac{36}{4} \times 7 = 63$$

$$\text{कक्षा 9 में कुल छात्र} = \frac{140}{100} \times 60 = 84$$

$$\text{कक्षा 9 में लड़कियाँ} = 84 - 63 = 21$$

$$\text{कक्षा 10 में लड़कियाँ} = \frac{8}{7} \times 21 = 24$$

$$\text{कक्षा 10 में लड़के} = \frac{24}{6} \times 5 = 20$$

$$\text{अभीष्ट औसत} = \frac{24+24}{2} = 24$$

S40. Ans.(b)

Sol.

$$\text{कक्षा 8 में लड़के} = 60 \times \frac{40}{100} = 24$$

$$\text{कक्षा 8 में लड़कियाँ} = 60 - 24 = 36$$

$$\text{कक्षा 9 में लड़के} = \frac{36}{4} \times 7 = 63$$

$$\text{कक्षा 9 में कुल छात्र} = \frac{140}{100} \times 60 = 84$$

$$\text{कक्षा 9 में लड़कियाँ} = 84 - 63 = 21$$

$$\text{कक्षा 10 में लड़कियाँ} = \frac{8}{7} \times 21 = 24$$

$$\text{कक्षा 10 में लड़के} = \frac{24}{6} \times 5 = 20$$

$$\text{कक्षा 11 में कुल लड़के} = \frac{36+24}{2} + 5 = 35$$

$$\text{कक्षा 11 में कुल छात्र} = \frac{125}{100} \times 84 = 105$$

$$\text{अभीष्ट लड़कियाँ} = 105 - 35 = 70$$

S41. Ans.(e)

Sol.

कुल कार्य (15, 20 और 30 का ल.स.प.) = 60 इकाई

A और B की संयुक्त दक्षता = $\frac{60}{15} = 4$ इकाई/दिन

B और C की संयुक्त दक्षता = $\frac{60}{20} = 3$ इकाई/दिन

C और A की संयुक्त दक्षता = $\frac{60}{30} = 2$ इकाई/दिन

A, B और C की संयुक्त दक्षता = $\frac{4+3+2}{2} = 4.5$ इकाई/दिन

अभीष्ट दिन = $\frac{60}{4.5} = 13.33$ दिन

S42. Ans.(a)

Sol. अनीता से बनिता का लाभ-साझाकरण अनुपात = $5000 \times 6 + 6000 \times 6 : 4000 \times 6$

= 11 : 4

अभीष्ट लाभ = $\frac{39000}{15} \times 11 = 28600$ रुपये

S43. Ans.(b)

Sol.

माना ट्रेन की लंबाई L मीटर है

दिया गया, $\frac{L+200}{20} = 15$

$L = 300 - 200 = 100$

अभीष्ट समय = $\frac{250+100}{25-20} = 70$ सेकंड

S44. Ans.(c)

Sol.

माना त्रिभुज की ऊँचाई और आधार क्रमशः 9a और 7a सेमी हैं।

दिया गया, $\frac{1}{2} \times 9a \times 7a = 126$

$a \times a = 4$

$a = 2$

वृत्त का व्यास = $7a = 7 \times 2 = 14$ सेमी

वृत्त की त्रिज्या = $14/2 = 7$ सेमी

अभीष्ट उत्तर = $2 \times \frac{22}{7} \times 7 = 44$ सेमी

S45. Ans.(c)

Sol.

ATQ,

$X \times \frac{90}{100} \times \frac{25}{100} = 9000$

$X = 40000$

S46. Ans.(e)

Sol.

$$\frac{250}{5} + 18 \times 12 = ?$$
$$50 + 216 = ?$$
$$? = 266$$

S47. Ans.(d)

Sol.

$$784 + 16 = \frac{?}{100} \times 20$$
$$4000 = ?$$

S48. Ans.(a)

Sol. $32 + 50 = ? \times 2$

$$41 = ?$$

S49. Ans.(e)

Sol.

$$\frac{366}{3} + \frac{2}{9} \times 540 = \frac{?}{4}$$
$$122 + 120 = \frac{?}{4}$$
$$968 = ?$$

S50. Ans.(c)

Sol. $39 + 11 = ? + 15$

$$? = 35$$

S51. Ans.(c)

Sol. $7.2 + 147 = ?$

$$154.2 = ?$$

S52. Ans.(a)

Sol. $120 + 240 = ?$

$$360 = ?$$

S53. Ans.(b)

Sol.

$$\frac{16}{32} \times 16 = 2^?$$
$$8 = 2^?$$
$$2^3 = 2^?$$
$$? = 3$$

S54. Ans.(d)

Sol.

$$\frac{28}{100} \times 400 + \frac{125}{100} \times 80 = ?^3 - 4$$
$$112 + 100 = ?^3 - 4$$
$$216 = ?^3$$
$$6 = ?$$

S55. Ans.(a)

Sol. $76.8 - 1.2 = ? - 6$

$$81.6 = ?$$

S56. Ans.(d)

Sol.

$$I. x^2 - 16x + 63 = 0$$

$$x^2 - 7x - 9x + 63 = 0$$

$$x = 7, 9$$

$$II. y^2 - 21y + 108 = 0$$

$$y^2 - 12y - 9y + 108 = 0$$

$$y = 12, 9$$

इसलिए, $x \leq y$

S57. Ans.(a)

Sol.

$$I. x^2 - 20x + 75 = 0$$

$$x^2 - 15x - 5x + 75 = 0$$

$$x = 15, 5$$

$$II. y^2 + 13y - 68 = 0$$

$$y^2 + 17y - 4y - 68 = 0$$

$$y = -17, 4$$

इसलिए, $x > y$

S58. Ans.(e)

Sol.

$$I. x^2 - 27x - 124 = 0$$

$$x^2 - 31x + 4x - 124 = 0$$

$$x = 31, -4$$

$$II. y^2 - 24y + 95 = 0$$

$$y^2 - 19y - 5y + 95 = 0$$

$$y = 19, 5$$

इसलिए, x और y के बीच कोई संबंध स्थापित नहीं किया जा सकता है।

S59. Ans.(e)

Sol.

$$I. x^2 - 25x + 150 = 0$$

$$x^2 - 15x - 10x + 150 = 0$$

$$x = 15, 10$$

$$II. y^2 - 31y + 210 = 0$$

$$y^2 - 21y - 10y + 210 = 0$$

$$y = 21, 10$$

इसलिए, x और y के बीच कोई संबंध स्थापित नहीं किया जा सकता है।

S60. Ans.(c)

Sol.

$$I. x^2 - 16x + 39 = 0$$

$$x^2 - 13x - 3x + 39 = 0$$

$$x = 13, 3$$

$$II. y^2 - 33y + 270 = 0$$

$$y^2 - 15y - 18y + 270 = 0$$

$$y = 15, 18$$

इसलिए, $x < y$

S61. Ans.(a)

Sol.

माना क्रय मूल्य $100a$ रुपये है

$$\text{अंकित मूल्य} = 100a \times \frac{150}{100} = 150a \text{ रुपये}$$

$$\text{विक्रय मूल्य} = 100a \times \frac{108}{100} = 108a \text{ रुपये}$$

ATQ,

$$108a = 150a \times \frac{90}{100} \times \frac{100 - X}{100}$$

$$108 = 135 \times \frac{100 - X}{100}$$

$$80 = 100 - X$$

$$X = 20$$

S62. Ans.(e)

Sol.

$$\text{धारा के अनुकूल गति} = \frac{150}{10} = 15 \text{ किमी/घंटा}$$

$$\text{धारा के प्रतिकूल गति} = \frac{60}{12} = 5 \text{ किमी/घंटा}$$

$$\text{शांत जल में नाव की गति} = \frac{15+5}{2} = 10 \text{ किमी/घंटा}$$

$$\text{धारा की गति} = 15 - 10 = 5 \text{ किमी/घंटा}$$

$$\text{अभीष्ट समय} = \frac{30}{(10+5)-(5+5)} = \frac{30}{15-10} = \frac{30}{5} = 6 \text{ घंटे}$$

S63. Ans.(d)

Sol.

$$\text{दूध की मात्रा} = 85 \times \frac{10}{17} = 50 \text{ लीटर}$$

$$\text{पानी की मात्रा} = 85 \times \frac{7}{17} = 35 \text{ लीटर}$$

ATQ,

$$\frac{50}{35 + X} = \frac{10}{9}$$

$$45 - 35 = X$$

$$X = 10$$

S64. Ans.(a)

Sol.

$$A \text{ और } B \text{ की आयु} = 120 \text{ वर्ष}$$

$$A \text{ की आयु} = \frac{120+30}{2} = 75 \text{ वर्ष}$$

$$B \text{ की आयु} = 120 - 75 = 45 \text{ वर्ष}$$

$$C \text{ की आयु} = 45 \times \frac{4}{5} = 36 \text{ वर्ष}$$

S65. Ans.(e)

Sol.

माना A और B क्रमशः $80a$ और $110a$ है।

$$\frac{80a \times 1.4}{110a \times 0.8} = \frac{14}{11}$$

$$\frac{112a}{88a} = \frac{14}{11}$$

$$\frac{14}{11} = \frac{14}{11}$$

$$\frac{14}{11} = \frac{14}{11}$$

$$\frac{14}{11} = \frac{14}{11}$$

S66. Ans.(c)

Sol. अंतिम व्यवस्था यहाँ है:

| शब्द | कूट |
|--------|-----|
| Reach | OZ |
| Class | MN |
| Rain | HF |
| Check | ED |
| Vision | JK |
| Best | LO |
| Store | BO |
| School | TM |

शब्द युग्म "Vision best" के लिए कूट "JK LO" है।

S67. Ans.(c)

Sol. अंतिम व्यवस्था यहाँ है:

| शब्द | कूट |
|--------|-----|
| Reach | OZ |
| Class | MN |
| Rain | HF |
| Check | ED |
| Vision | JK |
| Best | LO |
| Store | BO |
| School | TM |

School को 'TM' के रूप में कूटबद्ध किया गया है।

S68. Ans.(b)

Sol. अंतिम व्यवस्था यहाँ है:

| शब्द | कूट |
|--------|-----|
| Reach | OZ |
| Class | MN |
| Rain | HF |
| Check | ED |
| Vision | JK |
| Best | LO |
| Store | BO |
| School | TM |

“Store Check Rain” के लिए कूट 'BO HF ED' है।

S69. Ans.(e)

Sol. अंतिम व्यवस्था यहाँ है:

| शब्द | कूट |
|--------|-----|
| Reach | OZ |
| Class | MN |
| Rain | HF |
| Check | ED |
| Vision | JK |
| Best | LO |
| Store | BO |
| School | TM |

“Reach class” को "OZ MN" के रूप में कूटबद्ध किया गया है और “Best store” को "LO BO" के रूप में कूटबद्ध किया गया है, दोनों सत्य हैं।

S70. Ans.(c)

Sol. I. अनुसरण नहीं करता है: दिए गए तत्वों के बीच कोई सीधा संबंध नहीं है, इसलिए निश्चित संबंध अनुसरण नहीं करता है।
II. अनुसरण नहीं करता है: दिए गए तत्वों के बीच कोई सीधा संबंध नहीं है इसलिए निश्चित संबंध अनुसरण नहीं करता है।
 दोनों निष्कर्ष या-तो-या (Either-or) की स्थिति को संतुष्ट करते हैं।

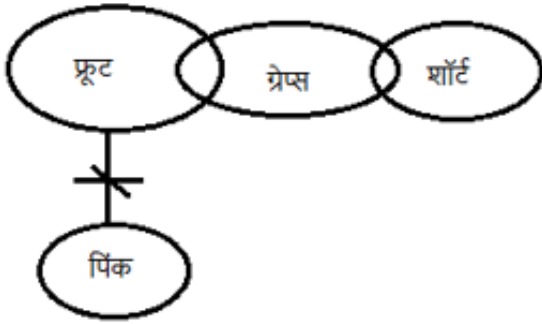

S71. Ans.(b)

Sol. I. अनुसरण नहीं करता है: दिए गए तत्वों के बीच कोई सीधा संबंध नहीं है, इसलिए निश्चित संबंध अनुसरण नहीं करता है।
II. अनुसरण करता है: इजी का वह भाग जो ग्री है, वह रेयर भी है।

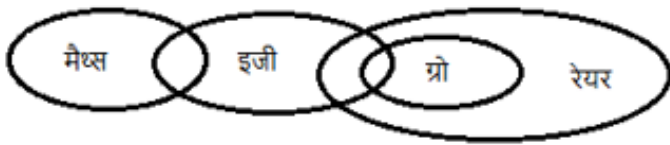

S72. Ans.(e)

Sol. I. अनुसरण करता है: दिए गए तत्वों के बीच कोई सीधा संबंध नहीं है इसलिए संभावना सत्य है।
II. अनुसरण करता है: व्हाइट का जो भाग ग्रीन है, वह पेपर भी है।

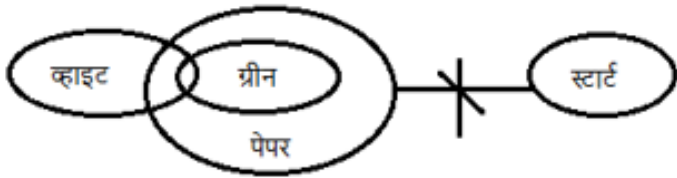

S73. Ans.(e)

Sol. I. $X \leq H$ (असत्य)
II. $W > B$ (असत्य)

S74. Ans.(a)

Sol. I. $U < L$ (सत्य)
II. $P > N$ (असत्य)

S75. Ans.(b)

Sol. I. $O < E$ (असत्य)

II. $R \geq P$ (सत्य)

S76. Ans.(a)

Sol.

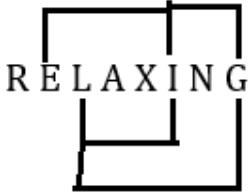

S77. Ans.(b)

Sol. दिया गया शब्द- ASTOUNED

ऑपरेशन अप्लाई करने के बाद- BRSPVMFC

अंग्रेजी वर्णमाला क्रम: BCFMPSRV

S78. Ans.(b)

Sol.

अंतिम व्यवस्था यहाँ है:

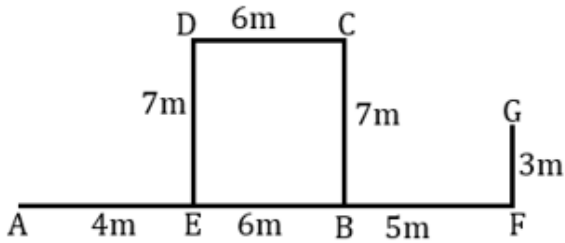

बिंदु G, बिंदु C के उत्तर-पूर्व में है।

S79. Ans.(c)

Sol.

अंतिम व्यवस्था यहाँ है:

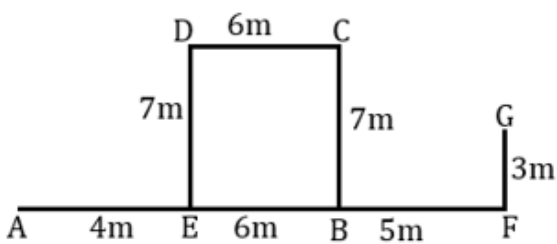

बिंदु H और बिंदु A के बीच न्यूनतम दूरी 7 मीटर है।

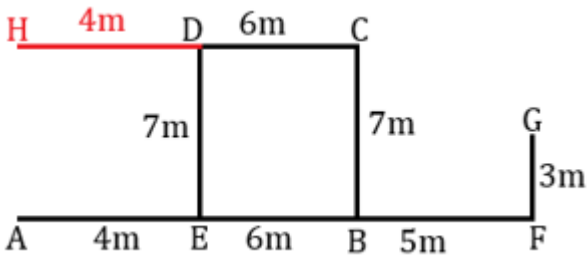

S80. Ans.(d)

Sol. अंतिम व्यवस्था यहाँ है:

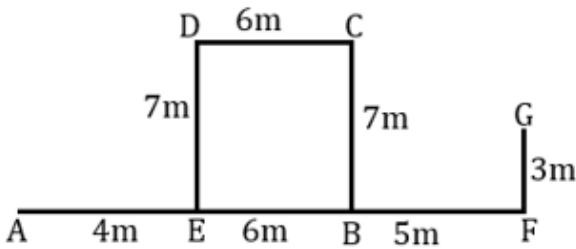

पाइथागोरस प्रमेय से, न्यूनतम दूरी $\sqrt{34}$ मीटर होगी।

S81. Ans.(e)

Sol. 5 7 3 4 5 4 6 2 1 7 8 9 2 4 6 8 4 3 8 9 3 6

S82. Ans.(a)

Sol. 5 3 4 5 4 6 2 1 2 4 6 4 3 3 6

S83. Ans.(b)

Sol. 5 7 3 4 5 4 6 2 1 7 8 9 2 4 6 8 4 3 **8** 9 3 6

4 और 8 के बीच विषम संख्याएँ 5, 1, 7, 9, 3 हैं।

$$5 + 1 + 7 + 9 + 3 = 25$$

S84. Ans.(d)

Sol. 5 7 3 4 5 4 6 2 1 7 8 9 2 4 6 8 4 3 8 9 3 6

S85. Ans.(e)

Sol.

$$Q > P > O > M > N/L > N/L$$

65kg

निर्धारित नहीं किया जा सकता

S86. Ans.(c)

Sol.

$$Q > P > O > M > N/L > N/L$$

65kg

78 किलोग्राम

S87. Ans.(a)

Sol.

$$Q > P > O > M > \underset{65\text{kg}}{N/L} > N/L$$

चार व्यक्ति P से हल्के हैं।

S88. Ans.(c)

Sol. अंतिम व्यवस्था यहाँ है:

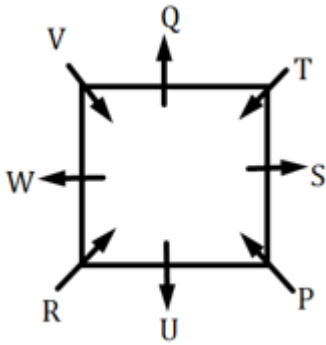

संकेत: R किसी एक कोने पर बैठा है। R और Q के बीच दो व्यक्ति बैठे हैं। V, Q के ठीक बाईं ओर बैठा है।

निष्कर्ष: यहाँ हमें दो संभावित स्थितियाँ मिलती हैं:

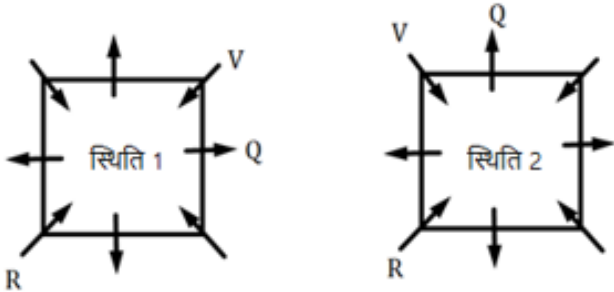

संकेत: T, P के दाईं ओर दूसरे स्थान पर बैठा है। T और R निकटतम पड़ोसी नहीं हैं।

निष्कर्ष:

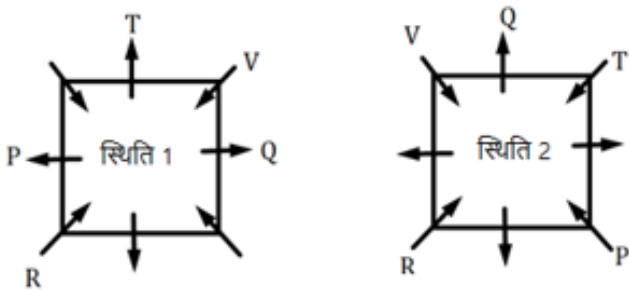

संकेत: S और W के बीच तीन व्यक्ति बैठे हैं। S और W दोनों U के निकटतम पड़ोसी नहीं हैं। W और T निकटतम पड़ोसी नहीं हैं।

निष्कर्ष: स्थिति 1 यहाँ समाप्त हो जाती है:

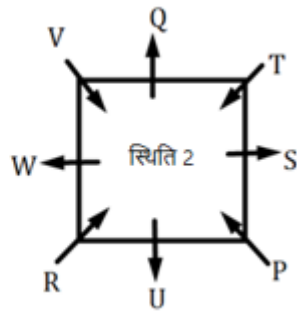
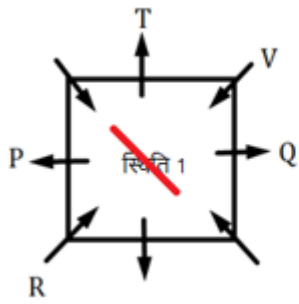

निष्कर्ष: अंतिम व्यवस्था यहाँ है:

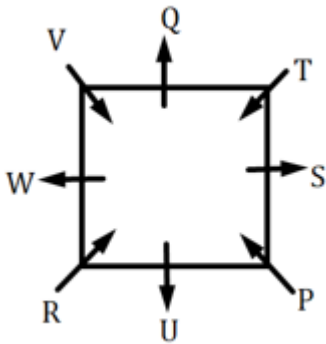

T, U के दाईं ओर पाँचवें स्थान पर बैठा है।

S89. Ans.(a)

Sol. अंतिम व्यवस्था यहाँ है:

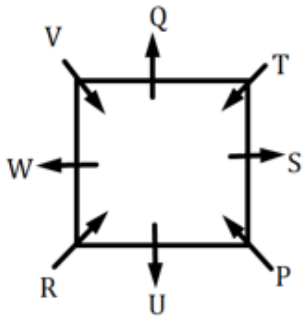

संकेत: R किसी एक कोने पर बैठा है। R और Q के बीच दो व्यक्ति बैठे हैं। V, Q के ठीक बाईं ओर बैठा है।

निष्कर्ष: यहाँ हमें दो संभावित स्थितियाँ मिलती हैं:

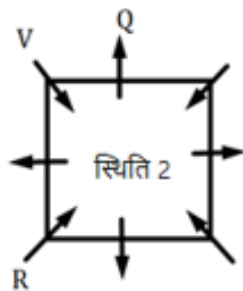
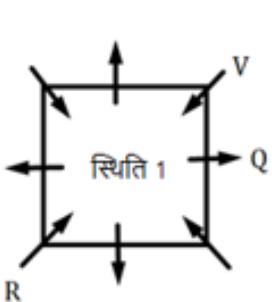

संकेत: T, P के दाईं ओर दूसरे स्थान पर बैठा है। T और R निकटतम पड़ोसी नहीं हैं।

निष्कर्ष:

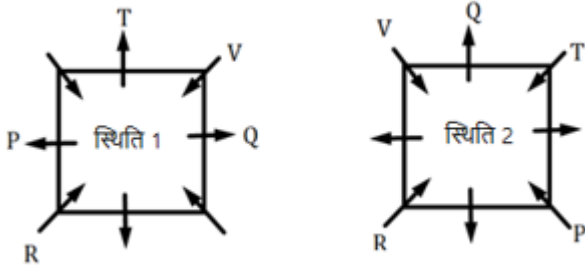

संकेत: S और W के बीच तीन व्यक्ति बैठे हैं। S और W दोनों U के निकटतम पड़ोसी नहीं हैं। W और T निकटतम पड़ोसी नहीं हैं।

निष्कर्ष: स्थिति 1 यहाँ समाप्त हो जाती है:

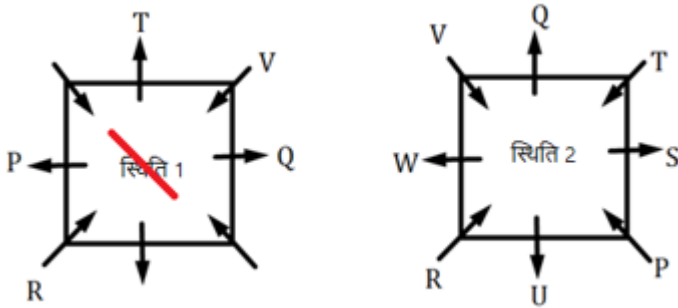

निष्कर्ष: अंतिम व्यवस्था यहाँ है:

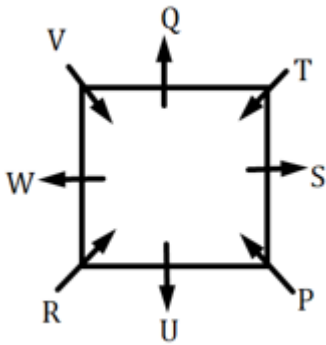

W, P के बायीं ओर तीसरे स्थान पर बैठा है।

S90. Ans.(d)

Sol. अंतिम व्यवस्था यहाँ है:

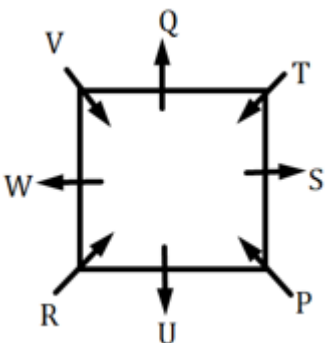

संकेत: R किसी एक कोने पर बैठा है। R और Q के बीच दो व्यक्ति बैठे हैं। V, Q के ठीक बाईं ओर बैठा है।

निष्कर्ष: यहाँ हमें दो संभावित स्थितियाँ मिलती हैं:

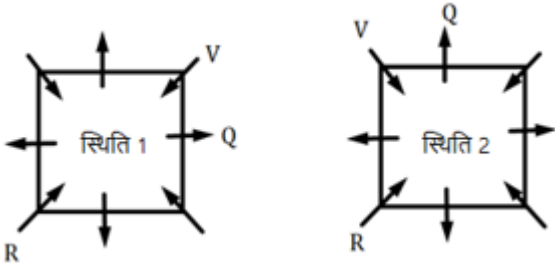

संकेत: T, P के दाईं ओर दूसरे स्थान पर बैठा है। T और R निकटतम पड़ोसी नहीं हैं।

निष्कर्ष:

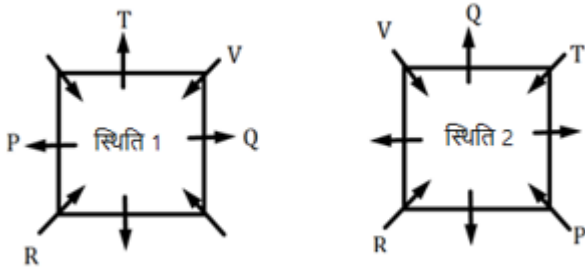

संकेत: S और W के बीच तीन व्यक्ति बैठे हैं। S और W दोनों U के निकटतम पड़ोसी नहीं हैं। W और T निकटतम पड़ोसी नहीं हैं।

निष्कर्ष: स्थिति 1 यहाँ समाप्त हो जाती है:

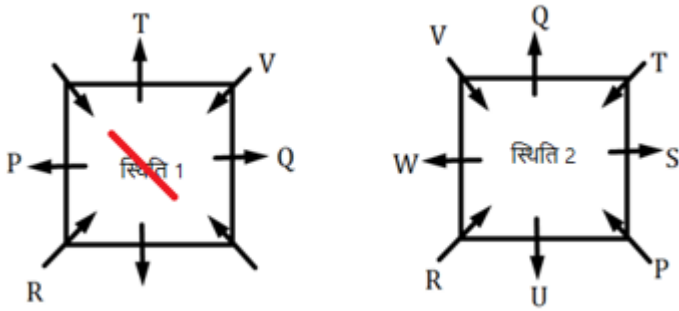

निष्कर्ष: अंतिम व्यवस्था यहाँ है:

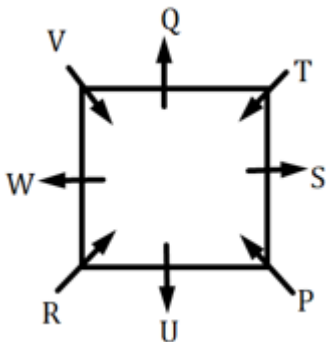

U, P के ठीक बायीं ओर बैठा है।

S91. Ans.(b)

Sol. अंतिम व्यवस्था यहाँ है:

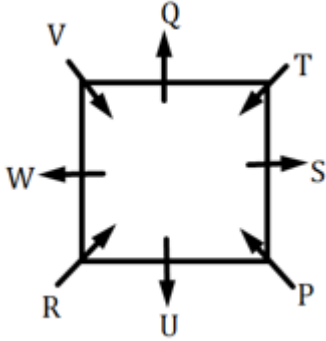

संकेत: R किसी एक कोने पर बैठा है। R और Q के बीच दो व्यक्ति बैठे हैं। V, Q के ठीक बाईं ओर बैठा है।

निष्कर्ष: यहाँ हमें दो संभावित स्थितियाँ मिलती हैं:

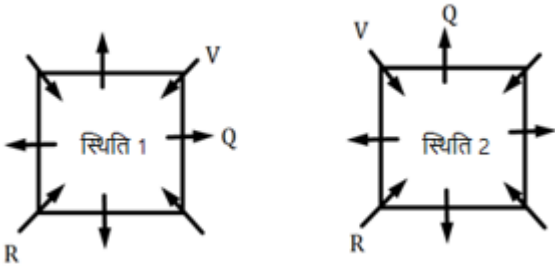

संकेत: T, P के दाईं ओर दूसरे स्थान पर बैठा है। T और R निकटतम पड़ोसी नहीं हैं।

निष्कर्ष:

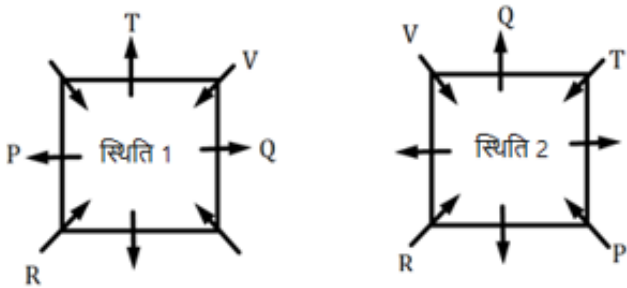

संकेत: S और W के बीच तीन व्यक्ति बैठे हैं। S और W दोनों U के निकटतम पड़ोसी नहीं हैं। W और T निकटतम पड़ोसी नहीं हैं।

निष्कर्ष: स्थिति 1 यहाँ समाप्त हो जाती है:

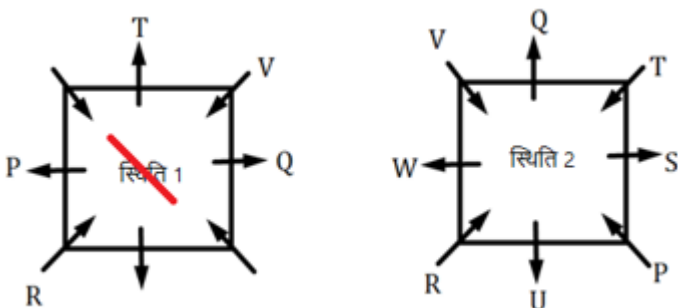

निष्कर्ष: अंतिम व्यवस्था यहाँ है:

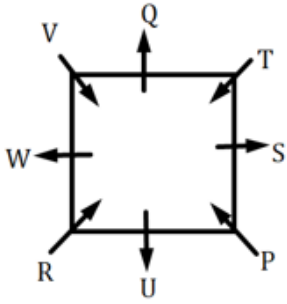

S के दाईं ओर से गिनने पर R और S के बीच दो व्यक्ति बैठे हैं।

S92. Ans.(b)

Sol. अंतिम व्यवस्था यहाँ है:

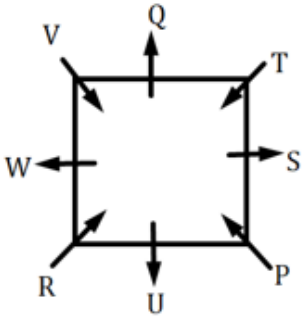

संकेत: R किसी एक कोने पर बैठा है। R और Q के बीच दो व्यक्ति बैठे हैं। V, Q के ठीक बाईं ओर बैठा है।

निष्कर्ष: यहाँ हमें दो संभावित स्थितियाँ मिलती हैं:

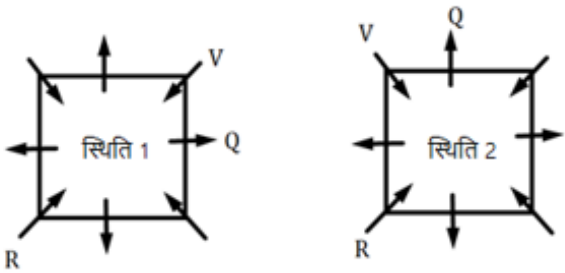

संकेत: T, P के दाईं ओर दूसरे स्थान पर बैठा है। T और R निकटतम पड़ोसी नहीं हैं।

निष्कर्ष:

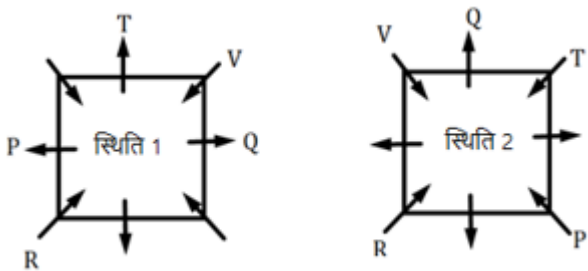

संकेत: S और W के बीच तीन व्यक्ति बैठे हैं। S और W दोनों U के निकटतम पड़ोसी नहीं हैं। W और T निकटतम पड़ोसी नहीं हैं।

निष्कर्ष: स्थिति 1 यहाँ समाप्त हो जाती है:

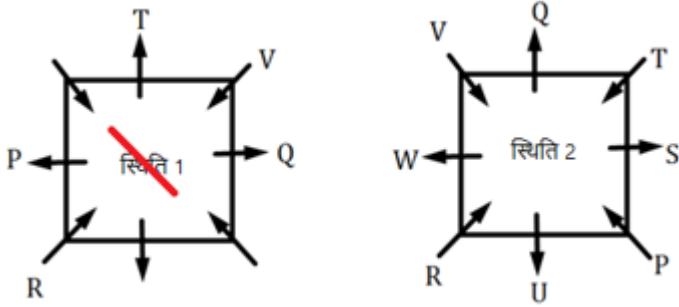

निष्कर्ष: अंतिम व्यवस्था यहाँ है:

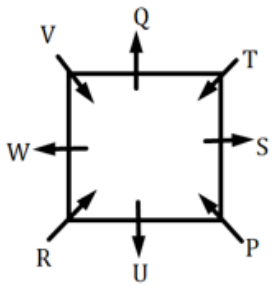

S को छोड़कर, अन्य सभी व्यक्ति कोनों पर बैठे हैं।

S93. Ans.(b)

Sol. अंतिम व्यवस्था यहाँ है:

| बॉक्स |
|-------|
| F |
| E |
| B |
| G |
| A |
| C |
| D |

संकेत: बॉक्स C और बॉक्स E के बीच तीन बॉक्स रखे गए हैं। बॉक्स A और बॉक्स E के बीच दो बॉक्स रखे गए हैं।

निष्कर्ष: यहाँ हमें दो संभावित स्थितियाँ मिलती हैं:

| बॉक्स | बॉक्स |
|----------|----------|
| स्थिति 1 | स्थिति 2 |
| C | E |
| A | |
| | A |
| E | C |

संकेत: बॉक्स B को बॉक्स E के ठीक नीचे रखा गया है। बॉक्स G को बॉक्स A के ठीक ऊपर रखा गया है।

निष्कर्ष: स्थिति 1 यहाँ समाप्त हो जाती है:

| बॉक्स स्थिति 1 | बॉक्स स्थिति 2 |
|-------------------|-------------------|
| G | E |
| A | B |
| | G |
| | A |
| E | C |
| B | |

संकेत: बॉक्स F के ऊपर रखे गए बॉक्स की संख्या, बॉक्स D के नीचे रखे गए बॉक्स की संख्या के बराबर है। बॉक्स F सबसे नीचे वाले स्थान पर नहीं रखा गया है।

निष्कर्ष: अंतिम व्यवस्था यहाँ है:

| बॉक्स |
|-------|
| F |
| E |
| B |
| G |
| A |
| C |
| D |

बॉक्स D को बॉक्स E से पाँच बॉक्स नीचे रखा गया है।

S94. Ans.(e)

Sol. अंतिम व्यवस्था यहाँ है:

| बॉक्स |
|-------|
| F |
| E |
| B |
| G |
| A |
| C |
| D |

संकेत: बॉक्स C और बॉक्स E के बीच तीन बॉक्स रखे गए हैं। बॉक्स A और बॉक्स E के बीच दो बॉक्स रखे गए हैं।

निष्कर्ष: यहाँ हमें दो संभावित स्थितियाँ मिलती हैं:

| बॉक्स स्थिति 1 | बॉक्स स्थिति 2 |
|-------------------|-------------------|
| C | E |
| A | |
| | |
| | A |
| E | C |

संकेत: बॉक्स B को बॉक्स E के ठीक नीचे रखा गया है। बॉक्स G को बॉक्स A के ठीक ऊपर रखा गया है।

निष्कर्ष: स्थिति 1 यहाँ समाप्त हो जाती है:

| बॉक्स स्थिति 1 | बॉक्स स्थिति 2 |
|-------------------|-------------------|
| G | E |
| A | B |
| | G |
| | A |
| E | C |
| B | |

संकेत: बॉक्स F के ऊपर रखे गए बॉक्स की संख्या, बॉक्स D के नीचे रखे गए बॉक्स की संख्या के बराबर है। बॉक्स F सबसे नीचे वाले स्थान पर नहीं रखा गया है।

निष्कर्ष: अंतिम व्यवस्था यहाँ है:

| बॉक्स |
|-------|
| F |
| E |
| B |
| G |
| A |
| C |
| D |

स्टैक में सबसे नीचे से बॉक्स A का स्थान तीसरा है।

S95. Ans.(b)

Sol. अंतिम व्यवस्था यहाँ है:

| बॉक्स |
|-------|
| F |
| E |
| B |
| G |
| A |
| C |
| D |

संकेत: बॉक्स C और बॉक्स E के बीच तीन बॉक्स रखे गए हैं। बॉक्स A और बॉक्स E के बीच दो बॉक्स रखे गए हैं।

निष्कर्ष: यहाँ हमें दो संभावित स्थितियाँ मिलती हैं:

| बॉक्स स्थिति 1 | बॉक्स स्थिति 2 |
|-------------------|-------------------|
| C | E |
| A | |
| | A |
| E | C |

संकेत: बॉक्स B को बॉक्स E के ठीक नीचे रखा गया है। बॉक्स G को बॉक्स A के ठीक ऊपर रखा गया है।

निष्कर्ष: स्थिति 1 यहाँ समाप्त हो जाती है:

| बॉक्स स्थिति 1 | बॉक्स स्थिति 2 |
|-------------------|-------------------|
| G | E |
| A | B |
| | G |
| | A |
| E | C |
| B | |

संकेत: बॉक्स F के ऊपर रखे गए बॉक्स की संख्या, बॉक्स D के नीचे रखे गए बॉक्स की संख्या के बराबर है। बॉक्स F सबसे नीचे वाले स्थान पर नहीं रखा गया है।

निष्कर्ष: अंतिम व्यवस्था यहाँ है:

| बॉक्स |
|-------|
| F |
| E |
| B |
| G |
| A |
| C |
| D |

बॉक्स C और बॉक्स F के बीच चार बॉक्स रखे गए हैं।

S96. Ans.(d)

Sol. अंतिम व्यवस्था यहाँ है:

| बॉक्स |
|-------|
| F |
| E |
| B |
| G |
| A |
| C |
| D |

संकेत: बॉक्स C और बॉक्स E के बीच तीन बॉक्स रखे गए हैं। बॉक्स A और बॉक्स E के बीच दो बॉक्स रखे गए हैं।

निष्कर्ष: यहाँ हमें दो संभावित स्थितियाँ मिलती हैं:

| बॉक्स स्थिति 1 | बॉक्स स्थिति 2 |
|-------------------|-------------------|
| C | E |
| A | |
| | |
| | A |
| E | C |

संकेत: बॉक्स B को बॉक्स E के ठीक नीचे रखा गया है। बॉक्स G को बॉक्स A के ठीक ऊपर रखा गया है।

निष्कर्ष: स्थिति 1 यहाँ समाप्त हो जाती है:

| बॉक्स स्थिति 1 | बॉक्स स्थिति 2 |
|-------------------|-------------------|
| G | E |
| A | B |
| | G |
| | A |
| E | C |
| B | |

संकेत: बॉक्स F के ऊपर रखे गए बॉक्स की संख्या, बॉक्स D के नीचे रखे गए बॉक्स की संख्या के बराबर है। बॉक्स F सबसे नीचे वाले स्थान पर नहीं रखा गया है।

निष्कर्ष: अंतिम व्यवस्था यहाँ है:

| बॉक्स |
|-------|
| F |
| E |
| B |
| G |
| A |
| C |
| D |

बॉक्स B के ऊपर रखे गए बॉक्स की संख्या, बॉक्स A के नीचे रखे गए बॉक्स की संख्या के बराबर है।

S97. Ans.(a)

Sol. अंतिम व्यवस्था यहाँ है:

| बॉक्स |
|-------|
| F |
| E |
| B |
| G |
| A |
| C |
| D |

संकेत: बॉक्स C और बॉक्स E के बीच तीन बॉक्स रखे गए हैं। बॉक्स A और बॉक्स E के बीच दो बॉक्स रखे गए हैं।

निष्कर्ष: यहाँ हमें दो संभावित स्थितियाँ मिलती हैं:

| बॉक्स स्थिति 1 | बॉक्स स्थिति 2 |
|-------------------|-------------------|
| C | E |
| A | |
| | |
| | A |
| E | C |

संकेत: बॉक्स B को बॉक्स E के ठीक नीचे रखा गया है। बॉक्स G को बॉक्स A के ठीक ऊपर रखा गया है।

निष्कर्ष: स्थिति 1 यहाँ समाप्त हो जाती है:

| बॉक्स स्थिति 1 | बॉक्स स्थिति 2 |
|-------------------|-------------------|
| E | E |
| A | B |
| | G |
| | A |
| E | C |
| B | |

संकेत: बॉक्स F के ऊपर रखे गए बॉक्स की संख्या, बॉक्स D के नीचे रखे गए बॉक्स की संख्या के बराबर है। बॉक्स F सबसे नीचे वाले स्थान पर नहीं रखा गया है।

निष्कर्ष: अंतिम व्यवस्था यहाँ है:

| बॉक्स |
|-------|
| F |
| E |
| B |
| G |
| A |
| C |
| D |

बॉक्स A बॉक्स D से संबंधित है, यहाँ तर्क यह है कि पहला बॉक्स, दूसरे बॉक्स से दो बॉक्स ऊपर रखा गया है।

S98. Ans.(c)

Sol. अंतिम व्यवस्था यहाँ है:

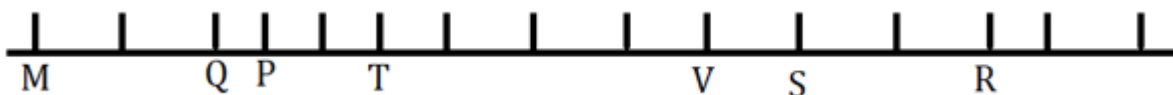

संकेत: S और T के बीच चार व्यक्ति बैठे हैं। P, T के बाएँ से दूसरे स्थान पर बैठा है। P पंक्ति के किसी एक अंतिम छोर से चौथे स्थान पर बैठा है।

निष्कर्ष: यहाँ हमें दो संभावित स्थितियाँ मिलती हैं:

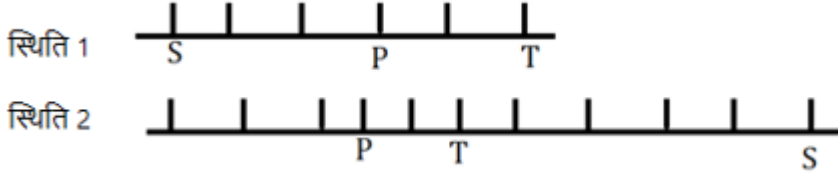

संकेत: P और V के बीच पाँच व्यक्ति बैठे हैं। P, V के बाएँ बैठा है। R, V के दाएँ तीसरे स्थान पर बैठा है।

निष्कर्ष:

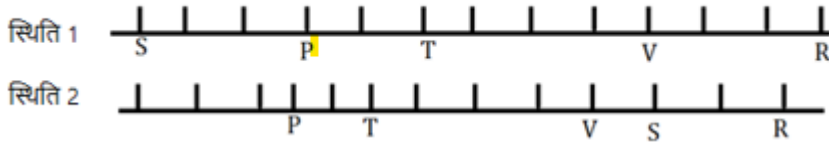

संकेत: R पंक्ति के किसी एक अंतिम छोर से तीसरे स्थान पर बैठा है। R के दाएँ बैठे व्यक्तियों की संख्या, Q के बाएँ बैठे व्यक्तियों की संख्या के बराबर है। M, Q के बाएँ दूसरे स्थान पर बैठा है।

निष्कर्ष: स्थिति 1 यहाँ समाप्त हो जाती है:

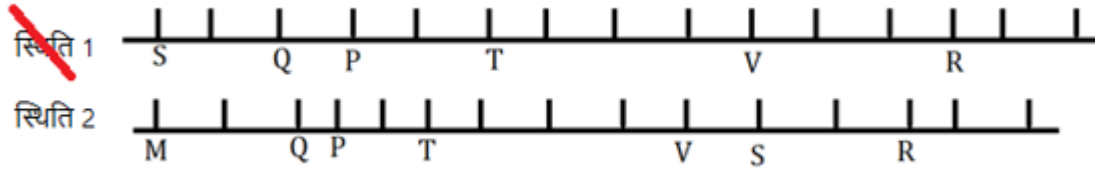

निष्कर्ष: अंतिम व्यवस्था यहाँ है:

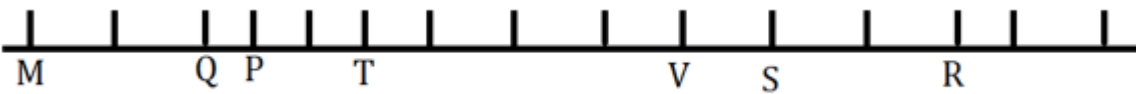

बायीं ओर से नौवां

S99. Ans.(b)

Sol. अंतिम व्यवस्था यहाँ है:

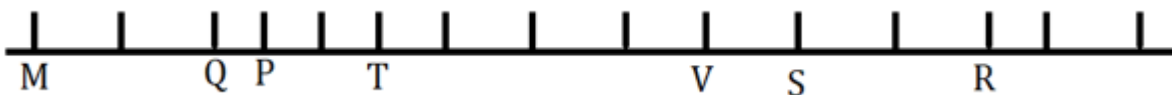

संकेत: S और T के बीच चार व्यक्ति बैठे हैं। P, T के बाएँ से दूसरे स्थान पर बैठा है। P पंक्ति के किसी एक अंतिम छोर से चौथे स्थान पर बैठा है।

निष्कर्ष: यहाँ हमें दो संभावित स्थितियाँ मिलती हैं:

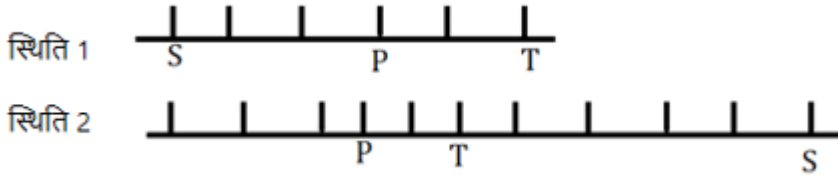

संकेत: P और V के बीच पाँच व्यक्ति बैठे हैं। P, V के बाएँ बैठा है। R, V के दाएँ तीसरे स्थान पर बैठा है।

निष्कर्ष:

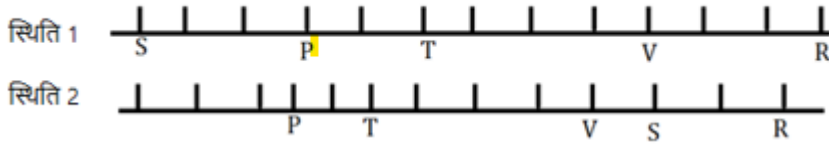

संकेत: R पंक्ति के किसी एक अंतिम छोर से तीसरे स्थान पर बैठा है। R के दाएँ बैठे व्यक्तियों की संख्या, Q के बाएँ बैठे व्यक्तियों की संख्या के बराबर है। M, Q के बाएँ दूसरे स्थान पर बैठा है।

निष्कर्ष: स्थिति 1 यहाँ समाप्त हो जाती है:

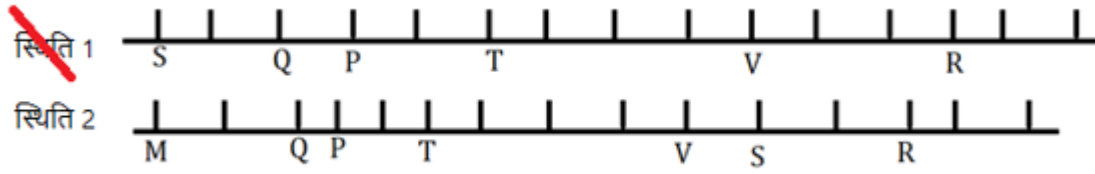

निष्कर्ष: अंतिम व्यवस्था यहाँ है:

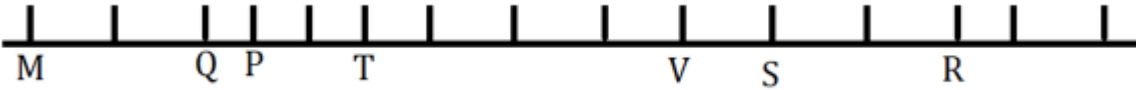

वह व्यक्ति जो T के ठीक दाएँ बैठा है।

S100. Ans.(d)

Sol. अंतिम व्यवस्था यहाँ है:

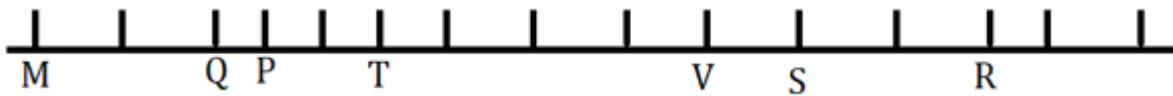

संकेत: S और T के बीच चार व्यक्ति बैठे हैं। P, T के बाएँ से दूसरे स्थान पर बैठा है। P पंक्ति के किसी एक अंतिम छोर से चौथे स्थान पर बैठा है।

निष्कर्ष: यहाँ हमें दो संभावित स्थितियाँ मिलती हैं:

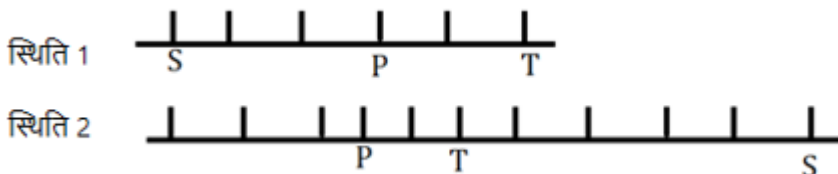

संकेत: P और V के बीच पाँच व्यक्ति बैठे हैं। P, V के बाएँ बैठा है। R, V के दाएँ तीसरे स्थान पर बैठा है।

निष्कर्ष:

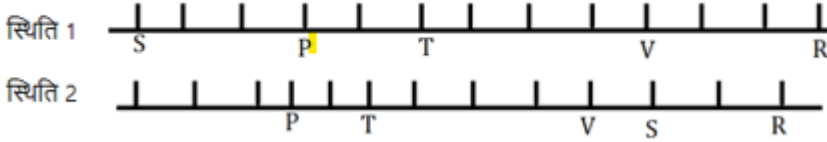

संकेत: R पंक्ति के किसी एक अंतिम छोर से तीसरे स्थान पर बैठा है। R के दाएँ बैठे व्यक्तियों की संख्या, Q के बाएँ बैठे व्यक्तियों की संख्या के बराबर है। M, Q के बाएँ दूसरे स्थान पर बैठा है।

निष्कर्ष: स्थिति 1 यहाँ समाप्त हो जाती है:

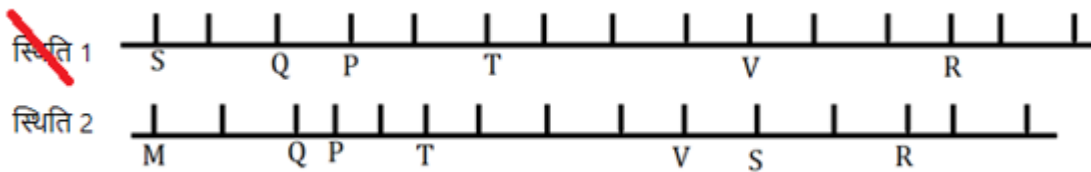

निष्कर्ष: अंतिम व्यवस्था यहाँ है:

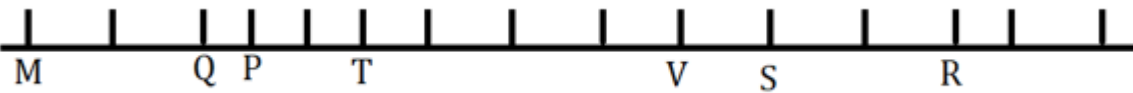

पंक्ति में 15 व्यक्ति बैठे हैं।



Test

Prime

ALL EXAMS,
ONE SUBSCRIPTION.

